

FI

DERBI - NACIONAL MOTOR, S.A.
Sociedad Unipersonal kiittää osoittamastasi luottamuksesta valittuasi mallin Senda X-TREME R/SM - X-RACE - BLACK DRD EDITION - DRD RACING R/SM

Tässä käyttöohjeessa esitellään yksityiskohtaisesti moposi hoidon pääperiaatteet parhaan suorituskyvyn ja pisimmän mahdollisen käyttöiän saavuttamiseksi vähäisin kustannuksin. Kun muistat huoltaa mopoasi, hoitaa DERBI-laatu loput: alkuperäiset varaosat ja koko maan kattava myyntiverkosto, johon kuuluu yli neljä tuhatta jälleenmyyjää ja valtuutettua huoltokorjaamoja auttavat takaamaan täyden tyytyväisyyden ajoneuvosi käytön suhteen.

Ota yhteyttä lähimpään edustajaan missä tahansa ongelmatilanteessa.

Tervetuloa DERBIIN

DERBI / NACIONAL MOTOR, S.A. Sociedad Unipersonal pidättää oikeuden tarpeelliseksi katsomiinsa lisäyksiin niistä etukäteen ilmoittamatta jatkuvan tuotekehittelyn periaatteensa perusteella.

SE

DERBI - NACIONAL MOTOR, S.A.
Sociedad Unipersonal tackar dig för det förtroende du visar oss genom köpet av din nya modell SENDA X-TREME R/SM - X-RACE - BLACK DRD EDITION - DRD RACING R/SM

I denna bruksanvisning finner du de viktigaste detaljerna i underhållet av mopeden, för att den till minsta möjliga kostnad ska fungera så länge och bra som möjligt. Ta väl hand om din moped. DERBI:s kvalitet tar hand om allt annat. Vi är övertygade om att detta fordon ska bli till full belåtenhet för dig - med originalreservdelar och ett nationellt servicenät med mer än fyra tusen återförsäljare. Om du råkar ut för några problem så kontakta närmaste återförsäljare.

Välkommen till DERBI

Genom ett ständigt arbete för att förbättra sina produkter, förbehåller sig DERBI - NACIONAL MOTOR, S.A. Sociedad Unipersonal att utan föregående information företa sig varje ändring för taget finner lämpligt.

DK

DERBI - NACIONAL MOTOR, S.A.
Sociedad Unipersonal takker dig for den tillid, du har vist os ved at købe den nye model Senda X-TREME R/SM - X-RACE - BLACK DRD EDITION - DRD RACING R/SM

Denne manual forklarer de vigtigste detaljer, omkring hvordan du vedligeholder denne scooter, så den holder længere med et minimum af udgifter og maksimal præstation. Pas på motoren. DERBI's kvalitet passer på alt det andet. Vi er sikre på, at du vil være helt tilfreds med brugen af dette køretøj, med de originale reservedele og et nationalt netværk af mere end fire tusinde forhandlere og butikker. Hvis du står over for et problem, kan du henvende dig til den nærmeste forhandler.

Velkommen til DERBI

Som følge af vores krav til konstant forbedring af vores produkter, forbeholder DERBI - NACIONAL MOTOR, S.A. sig ret til at introducere alle de ændringer, som vi anser for passende, uden forudgående meddelelse.

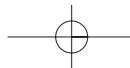

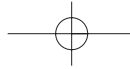

FI



Näin voit omalta osaltasi säästää ympäristöä.

Ajotyylitási riippuu paitsi polttoaineen kulutus myös moposi pakokaasupäästöjen määrä.

Myös ajoneuvosi kohtelu vaikuttaa sen äänenvoimakkuuteen ja kulumiseen.

Tästä käyttöohjeesta saat tietoa moposi ympäristöystävällisestä ja samalla taloudellisesta ajotavasta.

Kiinnitä huomiota seuraavalla merkillä varustettuihin käyttöohjeen osioihin: 

**Luotamme panokseesi.
Suojele ympäristöä!**

SE



På detta sätt kan du bidra till att skydda miljön.

Det sätt du kör på avgör bränsleförbrukningen och därigenom hur mycket avgaser din moped släpper ut i atmosfären.

På samma sätt påverkar det sätt på vilket du kör mopedens ljudnivå och hur snabbt den slits ut.

I denna bruksanvisning kommer du att finna en rad råd om hur man ska köra på ett ekologiskt bra sätt, något som också innebär det ekonomiskt klokaste sättet att köra moped.

Lägg märke till alla de stycken i denna handbok som utmärkts med 

**Vi räknar med dig.
Skydda miljön!**

DK



Sådan kan du bidrage til at passe på miljøet.

Den måde du kører, bestemmer benzinforbruget og dermed hvor meget, din scooter forurener atmosfæren. På samme måde vil den måde, du behandler din scooter, påvirke støjniveauet, og hvor meget du slider på køretøjet.

I brugervejledningen finder du en række oplysninger om, hvordan man kan køre økologisk fornuftigt, og dette vil også være den mest økonomiske måde at køre scooteren på.

Vær opmærksom på punkter markeret med  i denne håndbog.

**Vi regner med dig!
Beskyt miljøet!**

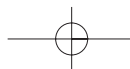

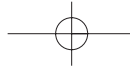

Henkilötiedot:
Personliga uppgifter:
Personlige oplysninger:

Nimi / Namn / Navn:

.....

Osoite / Adress / Adresse

.....

Puhelin / Telefon / Telefonnummer

.....

Vakuutusyhtiö
Försäkringsbolag
Forsikringselskab

.....

Vakuutuksen numero
Försäkring
Forsikringspolicenr:

.....

Lähin DERBI-edustaja:
Närmaste återförsäljare av DERBI :
Nærmeste DERBI-repræsentant:

Nimi / Namn / Navn:

.....

Osoite / Adress / Adresse

.....

Puhelin / Telefon / Telefonnummer

.....

Korjaamopäällikkö
Verkstadschef
Værkstedschef

.....

Puhelin / Telefon / Telefonnummer

.....

Moposi tunnistustiedot:
Mopedens uppgifter:
Oplysninger om køretøjet:

Malli
Modellnamn
Modelnavn

.....

Rungon numero
Chassinummer
Stelnummer

.....

Moottorin numero
Motornummer
Motornummer

.....

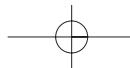

FI

Tämän käyttöohjeen sisältö:

Yhteenveto on jaettu viiteen lukuun viereisen sisällysluettelon mukaisesti. Kyseiset luvut löytyvät **mustien** suorakaiteiden avulla. Kunkin luvun esimmäisellä sivulla on johdanto ja luvun **yksityiskohtainen sisällysluettelo**. Kunkin sivun **otsikot** auttavat löytämään tietyn tekstin nopeasti käyttöohjetta selaillen. Sivun 84 **hakemistosta** löydät tarvitsemasi tiedon sivunumeron.

SE

Hur man använder denna instruktionsbok:

Sammanfattningen är indelad i fyra kapitel, som framgår av innehållsförteckningen här bredvid. De **svarta** fälten med pilar markerar kapitlen. På den första sidan i varje kapitel finns en introduktion och en innehållsförteckning för kapitlet. **Rubrikerna** på varje sida hjälper till att finna ett visst ämne då man bläddrar snabbt igenom instruktionsboken. I **registret** på sidan på sidan 84 finns sidhänvisningar till den information du behöver.

DK

Anvendelse af denne brugervejledning:

Resuméet er delt op i fem kapitler, som det vises i indholdsfortegnelsen ved siden af. Disse kapitler kan findes ved hjælp af de **sorte** paneler. På den første side af hvert kapitel findes der en introduktion og et detaljeret indeks for kapitlet. **Overskrifterne** på hver side er til at finde en bestemt tekst ved at bladde hurtigt igennem bogen. På **indekssiden**, side 84, finder du sidenummeret for den information du har brug for.

**Hallintalaitteet
Kontroller
Betjening**

9

**Käynnistys, ajaminen ja sisäänajo
Start, körning och inkörning
Start, kørsel og indkøring**

27

**Huolto
Underhåll
Vedligeholdelse**

35

**Tekniset tiedot
Specifikationer
Specifikationer**

67

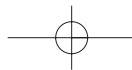

Moottorin numero, runko - Avaimet - Ohjeet

FI

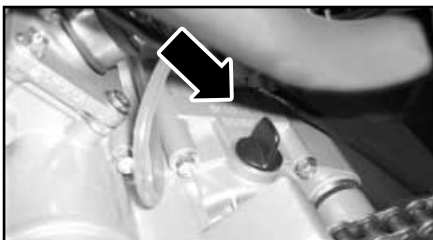

Moottorin valmistenumeron sijainti

Moottorin valmistenumero on kaiverrettu vasemman kampikammion yläpuolelle.

Runkonumeron sijainti

Runkonumero on kaiverrettu emäputken oikeaan kylkeen.

Avaimet

Mopon mukana toimitetaan kaksi avainta, jotka sopivat sekä virtalukkoon että polttoainesäiliöön.

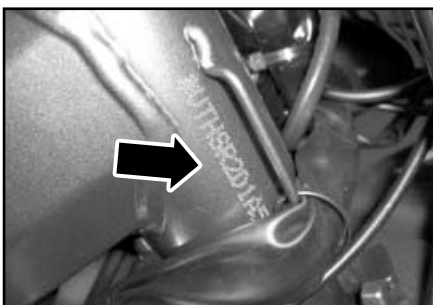

Ohjeet

Tiedoksi

Lukijan huomion kiinnittämiseksi tärkeisiin osioihin käytetään seuraavia avainsanoja: "huomaa", "huomio" ja "varoitus"...

HUOMAA

Huomautukset antavat täydentävää tietoa tai selittävät tekstiä.

Huomio!

Tämä otsikko kertoo kyseisen toimenpiteen saattavan vaurioittaa ajoneuvoa tai aiheuttaa ennen aikaista kulumista.

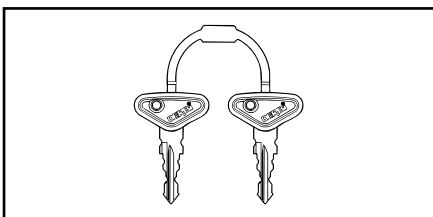

Varoitukset!



Varoitukset tiedottavat vaarallisista toimenpiteistä, jotka saattavat johtaa **loukkaantumisiin**.

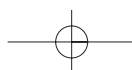

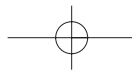

Motor, chassinummer - Nycklar - Indikationer Motornummer, stelnummer - Nøgler - Indikationer

SE

Motornumrets placering

Motornumret är ingraverat längst upp till vänster på vevhuset.

Chassinumrets placering

Chassinumret är ingraverat till höger på styrhuvudet.

Nycklar

Två nycklar levereras till mopeden. Bägge nycklarna kan användas både för tändlåset och för locket till bensintanken.

Indikationer

Uppmärksamma

För att fånga läsarens uppmärksamhet på viktiga punkter används följande indikationer: "observera", "försiktighet" y "varning"...

OBS:

"OBS" ger vidare råd och förklaringar till texten.

Se upp!

Med denna rubrik anges att manövrarna i fråga kan orsaka nedsatta funktioner på fordonet och för tidig förslitning.

Varning!

Varningarna anger att manövern är farlig och som kan orsaka **skador**.



DK

Motornummerets placering

Motornummeret er graveret øverst til venstre på bundkarret.

Stelnummerets placering

Stelnummeret er graveret på højre side af styresøjlen.

Nøgler

Der leveres et sæt med to nøgler med scooteren. Hver nøgle kan bruges både til startlåsen og benzindækslet.

Indikationer

OBS

For at henlede læserens opmærksomhed på vigtige punkter, anvendes de følgende indikationer: "Bemærk", "Forsigtig" og "Advarsel".

BEMÆRK:

Bemærkningerne giver yderligere råd eller forklarer teksten.

Forsigtig!

Denne overskrift advarer om, at de manøvrer, der nævnes, kan forårsage skade eller for tidligt slid på køretøjet.

Advarsel!

Advarslerne indikerer, at manøvren er farlig og kan forårsage **skader**.

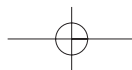

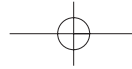

Mittaristo ja hallintalaitteet • Instrument och kontrollor • Betjening

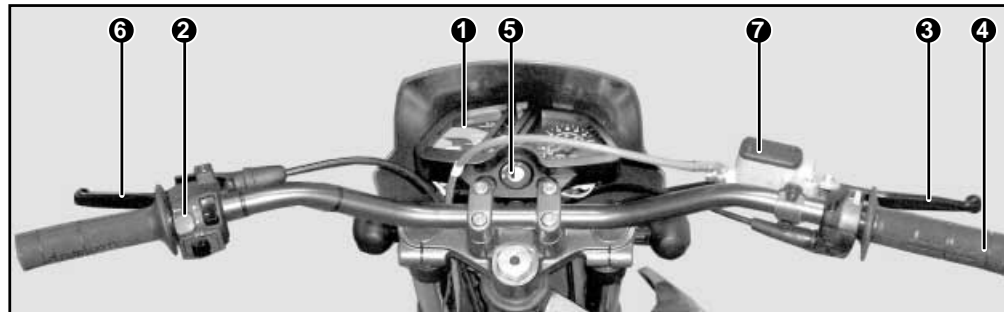

FI

1. Mittaristo
2. Valojen, äänitorven ja suuntavilkkujen katkaisimet
3. Etujarrukahva
4. Kaasukahva
5. Virtalukko
6. Kytkinvipu
7. Etujarrun nestesäiliö

SE

1. Instrumentpanel
2. Omkopplare för ljus, signalhorn och blinkers
3. Frambromshandtag
4. Gasreglage
5. Tändningslås
6. Kopplingshandtag
7. Behållare för bromsvätska till frambroms

DK

1. Instrumentbræt
2. Blinklys, horn og lyskontakter
3. Forreste bremsehåndtag
4. Speeder
5. Startlås
6. Kobling
7. Forreste bremsevæsketank

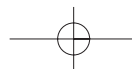

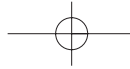

Tässä luvussa kuvaillaan yksityiskohtaisesti kaikki käyttäjän tarvitsemat mittaristo- ja hallintalaitteet.

Detta kapitel innehåller en detaljerad beskrivning av alla instrument och kontroller som är av särskilt intresse för användaren.

Dette kapitel indeholder en detaljeret beskrivelse af alle instrumenter og betjeningsknapper af særlig interesse for brugeren.

Luvun sisältö
Kapitlets innehåll
Kapitletes indholdsfortegnelse

Mittaristo Instrumentpanel Instrumentbræt	10
Valot, äänitorvi ja sammutuspainike Ljus, signalhorn och avstängning Lyskontakt, horn og stopknapp	16
Virtalukko Tändlås Starlås	16
Etujarrukahva Frambromshandtag Håndbremse forhjul	18
Kaasukahva Gasreglage Speeder	18
Kytkinvipu Kopplingshandtag Kobling	18

Hallintalaitteet
Kontroller
Betjening

Takajarrupoljin Pedal för bakbroms Håndbremse baghjul	20
Käynnistyspoljin Kickstart Kickstarter	20
Vaihdepoljin Växelpedal Gearskiftepedal	22
Rikastin Choke Choker	22
Satula, polttoainesäiliö ja öljysäiliö Sadel, bränsletank och olja Sadel, benzintank og olietank	24

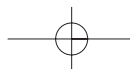



Mittaristo SENDA X-TREME / X-RACE

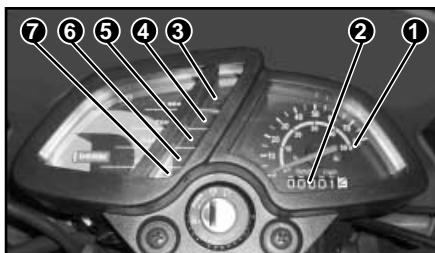

SENDA R - SENDA SM

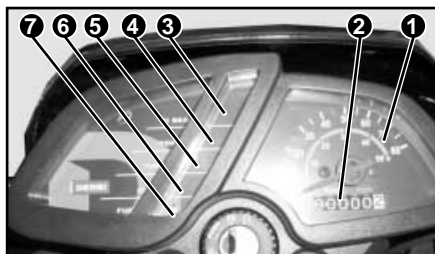

X-TREME R

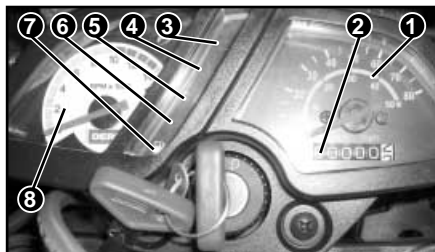

X-TREME SM

FI

(1) Nopeusmittari

Nopeusmittari osoittaa tuntinopeuden kilometreissä.

(2) Matkamittari

Ajettu kilometrimäärä kokonaisuudessaan. Uloin oikealla näkyvä numero ilmoittaa ajetun matkan sadat metrit.



(3) Kaukovalon merkkivalo



(4) Lämpötilan merkkivalo



(5) Suuntavilkkujen merkkivalo



(6) Öljymäärän merkkivalo



(7) Polttoainesäiliön merkkivalo

Merkkivalon syttyessä polttoainetta on jäljellä 1,3 litraa.

(8) Kierroslukumittari

(SENDA SM o X-TREME SM)

Kierroslukumittari osoittaa moottorin käyntinopeuden.

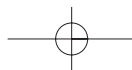

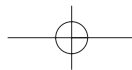

Instrumentpanel SENDA X-TREME / X-RACE
Instrumentbræt SENDA X-TREME / X-RACE

SE

(1) Hastighetsmätare

Hastighetsmätaren anger hastigheten i kilometer per timme.

(2) Kilometerräknare

Det totala antalet avverkade kilometer. Siffran längst till höger anger antalet hektometer.



(3) Indikator för intensivljus



(4) Indikator för temperatur

När indikatorn tänds, överstiger temperaturen för kylaren 105 °C.



(5) Indikator blinkers



(6) Indikator oljetank

När varningslampan tänds, innehåller tanken 0,25 liter.



(7) Indikator bensintank

När indikatorn för bensin tänds, finns det 1,3 liter bensin kvar i tanken.

(8) Varvräknare

(SENDA SM o X-TREME SM)

Varvräknaren visar motorns hastighet i varv per minut.

DK

(1) Speedometer

Speedometeret viser kørehastigheden i kilometer i timen.

(2) Kilometertæller

Det totale antal kørte kilometer. Tallet yderst til højre viser antallet af hektometer.



(3) Langt lys



(4) Temperaturviser

Når lampen lyser overstiger kølevandets temperatur 105 °C.



(5) Blinklys



(6) Olie lampe

Når advarselslampan lyser, er der 0,25 liter tilbage i tanken.



(7) Benzinlampe

Når benzinlampen lyser, er der 1,3 liter tilbage i benzintanken.

(8) Omdrejningstæller

(SENDA SM o X-TREME SM)

Omdrejningstælleren viser motorens omdrejninger pr. minut.

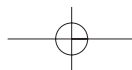

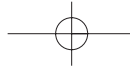

Mittaristo DRD EDITION / RACING



FI

Virta (1)

Akun toimiessa normaalisti pääsemme säätämään kellonaikaa virta-avainta kääntämällä.

Kellonaika (2)

Paina kuvassa näkyvää ylem্পää vasemmanpuoleista näppäintä kunnes minuutit alkavat vilkkua kellonajan valitsemiseksi. Odota muutama sekunti painamatta, jotta tunnit alkavat vilkkua, ja valitse sitten minuutit näppäintä painamalla.

Kokonaismatkamittari (3)

Painamalla ylem্পää vasemmanpuoleista näppäintä näet ajoneuvolla ajetun kokonaismatkan.

SRV (4)

Huoltovälimittari:

SRV-toiminnon vasemmanpuoleista näppäintä painamalla näyttöön ilmestyy seuraavaan huoltoon jäljellä oleva matka kilometreissä (tai mailleissa).

Ensimmäinen huolto: 1000 km tai 600 mailia. Seuraavat: 5000 km tai 3100 mailia.

Lähtöasetus nollasta.

Huoltovälimittarin nollaaminen:

- Valitse SRV-toiminto
- Käännä virta-avain OFF-asentoon
- Pidä näppäin alaspainettuna
- Käännä virta-avain ON-asentoon

Kolmen sekunnin kuluttua näyttöön ilmestyy uusi lukema (5000 km tai 3100 mailia).

Välimatkamittari (5)

Ylem্পää vasemmanpuoleista näppäintä painamalla näet edellisestä nollauksesta ajetun matkan.

Välimatkamittari nolldataan painamalla ylem্পää vasemmanpuoleista näppäintä muutaman sekunnin ajan oheisen kuvan mukaisesti.

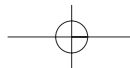

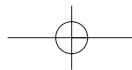

Instrumentpanel DRD EDITION / RACING
Instrumentbræt DRD EDITION / RACING

SE

Kontakt (1)

Efter tændning og med batteriet laddat går det att ställa klockan.

Klockans tid (2)

Tryck på den vänstra, övre knappen, till dess minuterna blinkar. Det går nu att ställa in tiden. Vänta ett par sekunder utan att trycka, så börjar timmarna blinka. Fört att ställa in minuterna, vänta några sekunder och tryck på knappen.

Kilometermätare (3)

Tryck på den övre, vänstra knappen, och mopedens totala körsträcka visas.

SRV (4)

Servicevägare:

Genom att trycka på knappen på vänster sida till SRV-funktionen, visas hur många kilometer (eller miles) som återstår till nästa servicetillfälle. Första servicen sker efter 1 000 km eller 600 miles. Nästföljande service. 5 000 km eller 3 100 miles, räknat efter servicemätarens nollställning.

Nollställ servicemätaren:

- Välj SRV-funktionen
- Stäng av tändningen
- Håll knappen intryckt

Sätt tändningen på ON. Efter 3 sekunder visas den nya inställningen (5 000 km eller 3 100 miles.)

Trippmätare (5)

Genom tryckning på knappen uppe till vänster visar trippmätaren den körda sträckan efter mätarens nollställning. För att åter nollställa trippmätaren måste knappen uppe till vänster hållas nedtryckt under ett par sekunder, på det sätt bilden visar.

DK

Lås (1)

Ved at dreje nøglen, og med batteriet i den rette stand, kan vi indstille tiden på uret.

Ur (2)

Tryk på den øverste venstre knap, indtil minutterne blinker. Derefter kan du indstille tiden. Hvis man venter nogle sekunder, uden at trykke på noget, vil timerne blinke og ved at trykke på knappen kan man indstille minutterne.

Kilometertæller (3)

Ved at trykke på den øverste venstre knap viser den samlede distance, som køretøjet har kørt.

SRV (4)

Servicevælgere:

Ved at trykke på knappen til venstre vises i SRV-funktionen det antal kilometer, der er tilbage inden den næste service.

- 1. service: 1.000 Km
- Følgende: 5.000 Km fra nulstillingen

Nulstilling af servicetælleren:

- Vælg SRV-funktionen
- Drej tændingsnøglen til OFF
- Hold knappen inde

Drej tændingsnøglen til ON. Efter 3 sekunder vil et nyt tal vise sig (5000 km)

Trippæller (5)

Delvis kilometertæller, ved at trykke på den øverste venstre knap viser den distancen, der er kørt siden den sidst blev nulstillet.

For at nulstille trippælleren skal man trykke på den øverste venstre knap i et par sekunder, som vist på billedet.

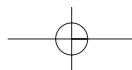
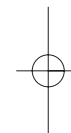

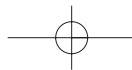

Mittaristo DRD EDITION / RACING



FI

Nopeusmittari (6)

Ylempää vasemmanpuoleista näppäintä painamalla näet ajonopeuden ja kellonajan.

**(1) Lämpötilan merkkivalo**

Tämän merkkivalon syttyessä jäähdytysnesteen lämpötila on kohonnut yli 105°C:n.

**(2) Öljymäärän merkkivalo**

Tämän merkkivalon syttyessä voiteluöljyä on jäljellä 0,26 litraa.

**(3) Suuntavilkkujen merkkivalo****(4) Polttoainesäiliön merkkivalo**

Merkkivalon syttyessä polttoainetta on jäljellä 1,29 litraa.

**(5) Kaukovalon merkkivalo****Kierroslukumittari**

Lukema 1: 2.000 RPM

Lukema 2: 3.000 RPM

Lukema 3: 4.000 RPM

Lukema 4: 5.000 RPM

Lukema 5: 6.000 RPM

Lukema 6: 7.000 RPM

Lukema 7: 8.000 RPM

Lukema 8: 9.000 RPM

Lukema 9: 10.000 RPM

Lukema 10: 11.000 RPM

Lukema 11: 11.500 RPM

Lukema 12: 12.000 RPM

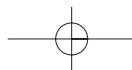

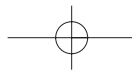

Instrumentpanel DRD EDITION / RACING
Instrumentbr et DRD EDITION / RACING

SE

Hastighetsm tare (6)

Genom att trycka p  knappen uppe till v nster, visas hastigheten och klockans tid.



(1) Temperaturm tare

N r indikatorn t nds  r kylarv tskans temperatur  ver 105  C.



(2) Oljem tare

N r denna varningslampan t nds  r det 0,26 liter kvar i oljeb hallaren.



(3) Blinkers



(4) Bensinm tare

N r bensinlampan t nds  terst r 1,29 liter i tanken.



(5) Str lkastare

Varvtal

Lista 1: 2.000 RPM	Lista 7: 8.000 RPM
Lista 2: 3.000 RPM	Lista 8: 9.000 RPM
Lista 3: 4.000 RPM	Lista 9: 10.000 RPM
Lista 4: 5.000 RPM	Lista 10: 11.000 RPM
Lista 5: 6.000 RPM	Lista 11: 11.500 RPM
Lista 6: 7.000 RPM	Lista 12: 12.000 RPM

DK

Speedometer (6)

Ved at trykke p   verste venstre knap vises farten og uret.



(1) Temperaturviser

N r indikatoren lyser, overstiger k levandets temperatur 105  C.



(2) Olielampe

N r advarselslampan lyser, er der 0,26 liter tilbage i tanken.



(3) Blinklys



(4) Benzinlampe

N r benzinlampan lyser, er der 1,29 liter tilbage i benzintanken.



(5) Langt lys

Omdrejningst ller

1 pind: 2.000 RPM	7 pind: 8.000 RPM
2 pind: 3.000 RPM	8 pind: 9.000 RPM
3 pind: 4.000 RPM	9 pind: 10.000 RPM
4 pind: 5.000 RPM	10 pind: 11.000 RPM
5 pind: 6.000 RPM	11 pind: 11.500 RPM
6 pind: 7.000 RPM	12 pind: 12.000 RPM

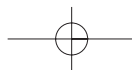

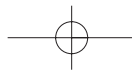

Valot, äänitorvi ja sammutus - Virtalukko

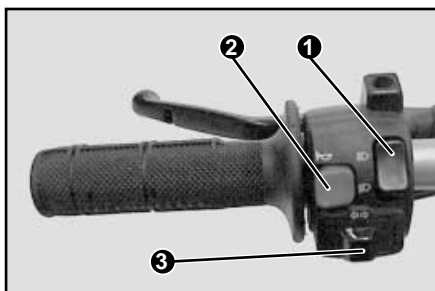

FI

Valot, äänitorvi ja pysäytys

Nämä hallintalaitteet sijaitsevat ohjaustangon vasemmalla puolella.

Valokatkaisin (1)

Katkaisimessa on kaksi asentoa:

Alhaalla: lähivalo

Ylhäällä: kaukovalo.

Katkaisimen kytkemiseksi toimintaan käännä virta-avain käynnistysasentoon  (moottori käynnissä)

Äänitorvipainike (2)

Suuntavilkkatkaisin (3)

Kesellä - Suuntavilkut pois päältä

Oikealla - Oikeanpuoleiset suuntavilkut toiminnassa

Vasemmalla - Vasemmanpuoleiset suuntavilkut toiminnassa





Virtalukko

Virta-avaimen asento

 - Moottori sammutettuna, mutta ohjausta ei ole lukittu.

 - Moottorin käynnistysasento.

 - Kun haluat lukita ohjaustangon, käännä se täysin oikealle tai vasemmalle. Paina tämän jälkeen virta-avainta alaspäin päästäen se sitten omalle paikalleen. Käännä lopuksi avain lukitusasentoon  ja poista se virtalukosta.

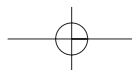

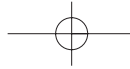

Ljus, signalhorn och avstängning - Tändlås Lyskontakter, horn og stopknap - startlås

SE

Ljus, signalhorn och blinkers

Omkopplare på vänster styre

Ljusomkopplare (1)

Den har två lägen:

Nedåt, halvljus

Uppåt, helljus

För att sätta på denna omkopplare, sätt startnyckeln i startposition  (motor igång)

Signalhorn (2)

Blinkers (3)

Mittläge: Ljusen av

Höger: Sväng till höger-signal "ON"



Vänster: Sväng till vänster-signal "ON"

Tändlås

Nyckelläge

 - Motorn avstängd och utan låsning.

 - Position motorstart.

 - För att låsa styrningen vrider du styret helt åt höger eller vänster. Tryck nyckeln nedåt och låt den återgå till sin ursprungsposition. Vrid den sedan till läget  och dra ut den.

DK

Lyskontakter, horn og blinklys

Kontakter, der findes på venstre side af styret.

Lyskontakter (1)

Der er to positioner:

Nede, kort lys

Oppe, langt lys.

For at denne kontakt skal kunne virke, skal nøglen sættes i startposition 

Horn (2)

Lys, drejeknapper (3)

Midt:

Sluk lys

Højre:

Højre sides blinklys tændt

Venstre:



Venstre sides blinklys tændt

Startlås

Nøglen position

 - Motor standset og ikke blokeret.

 - Startposition .

 - For at aktivere ratlåsen skal styret drejes helt mod højre eller venstre. Drej nøglen ned og lad den falde tilbage på plads, og derefter kan den drejes til position  og trækkes ud.

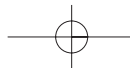



Etujarrukahva, kaasukahva ja kytkinvipu

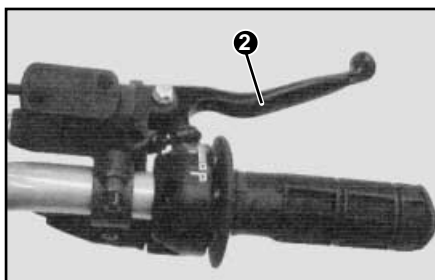

FI

F

Etujarrukahva

Etujarrukahva sijaitsee ohjaustangon oikealla puolella (2). Kiinnitä erityistä huomiota etujarrun käyttöön jarruttamalla pehmeästi ja vähitellen sekä ottaen huomioon maasto-olosuhteet, jottei etupyörä lukkiudu.

Kaasukahva

Kaasukahva sijaitsee ohjaustangon oikealla puolella (1). Kierrettäessä kahvaa alaspäin kaasuttimen luisti avautuu.

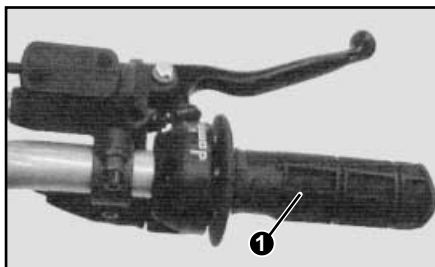

Kytkinvipu

Kytkinvipu sijaitsee ohjaustangon vasemmalla puolella (2). Vivun painaminen pohjaan irrottaa kytkimen ja vapauttaa moottorin voimansiirron.

Vapauttamalla kytkinvipu hitaasti kytkin tarttuu pehmeästi ja veto palautuu, mikä valitun vaihteen avulla siirtää voiman moottorista vaihdelaatikon kautta takapyörään.

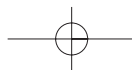
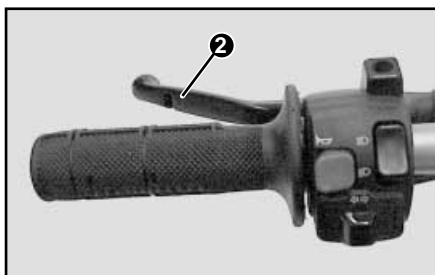

Frambromshandtag, gasreglage, kopplingshandtag Forreste håndbremse, speeder og kobling

SE

Frambromshandtag

Handtaget till frambromsen är placerad på höger sida av styret (1). Den ska användas med försiktighet, och dras åt mjukt och gradvis och med hänsyn tagen till vägbanans beskaffenhet. Man måste alltid se till att inte låsa framhjulet.

Gasreglage

Detta är placerat på höger sida av styret (2). Genom att vrida handtaget inåt öppnas förgasaren och motorn accelererar.

Kopplingshandtag

Kopplingshandtaget är placerat på vänster sida av styret (3). Genom att handtaget trycks i botten tills det når styret, kopplas transmissionen från motorn ur.

Genom att mjukt släppa ned kopplingen ansluts transmissionen till motorn, och med den växel som valts överförs kraften från motorn genom växellådan till bakhjulet.

DK

Forreste håndbremse

Forreste bremsehåndtag sidder på højre side, for enden af styret. (1). Det skal anvendes forsigtigt, ved langsomt og jævnt at trykke det ind, alt efter vejforholdene, og man skal passe på ikke at låse forhjulet.

Speeder

Denne sidder i højre side af styret (1). Ved at dreje håndtaget ind mod sig selv, vil karburatorventilen åbnes og motoren speeder op.

Kobling

Koblingshåndtaget sidder i venstre side af styret (3). Ved at trykke håndtaget helt ind, indtil det rører ved styret, kobler den koblingen fra og frigiver motorens gear.

Når man forsigtigt slipper håndtaget kobler koblingen til igen og forbinder motoren med gearret, der, når man har valgt et gear, overfører motorkraften gennem gearkassen til baghjulet.

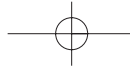

Takajarrupoljin ja käynnistyspoljin

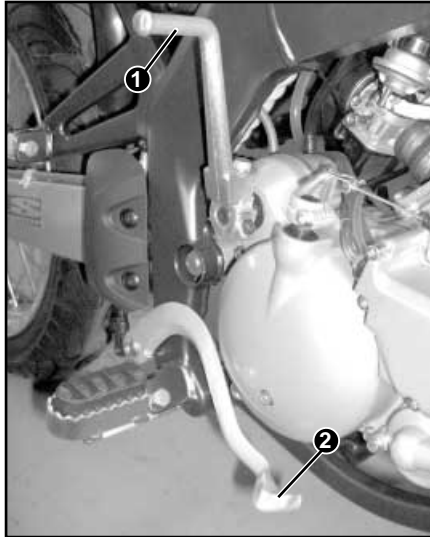

FI

F

Takajarrupoljin

Takajarrupoljin sijaitsee mopon oikealla puolella moottorin korkeudella (2). Paina poljinta vähitellen päkiällä. Käytä tarpeen vaatiessa etujarrukahvaa ja takajarrupoljinta yhtä aikaa jarrutuksen tehostamiseksi.

Ota huomioon ajoradan kunto etenkin ajaessasi märällä tai soran peittämällä kestopäällysteellä.

Käynnistyspoljin

Käynnistyspoljin sijaitsee moottorin oikealla puolella. (1). Käynnistyspolkimen polkaiseminen taaksepäin käynnistää moottorin.

 Vältä moottorin tarpeetonta tyhjäkäyntiä.

Varoitus

Muista aina tarkistaa vaihteen olevan vapaalla ennen moottorin käynnistämistä. (Katso vaihdepoljinta koskeva kappale).

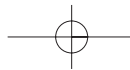

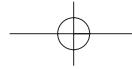

Pedal för bakbroms, kickstart Bagbremse og kickstarter

SE

Pedal för bakbroms

Pedalen för den bakre bromsen är placerad på höger sida av mopeden, i höjd med motorn (1). Den ska tryckas ned gradvis med främre delen av foten. Använd efter behov en kombination av främre och bakre broms, för att uppnå den bästa möjliga bromseffekt.

Var uppmärksam på vägunterlaget, särskilt vid asfalt som är våt eller grusig.

Kickstart

Kickstarten är placerad på höger sida av motorn (2). För att starta motorn, tryck pedalen bakåt med foten.

 Låt inte motorn var igång om det inte är nödvändigt.

Varning!

Före start av motorn är det mycket viktigt att kontrollera att växelpedalen är i neutralläge (Se avsnittet om växelpedal).



DK

Bagbremse

Den bageste bremsepedal sidder på højre side af scooteren, på højde med motoren (1). Den skal trædes gradvist ned med den forreste del af foden. Kombiner brugen af for- og bagbremser efter behov, for at opnå mere effektiv bremseevne.

Vær opmærksom på vejforholdene, især hvis det er en asfalteret vej, og der ligger vand eller småsten på den.

Kickstarter

Kickstarteren befinder sig på højre side af motoren (2) på de modeller, der har den. For at starte motoren skal håndtaget trykkes bagud med foden.

 Lad ikke motoren køre unødigt.

Advarsel!

Det er meget vigtigt at checke, at gearhåndtaget er i frigear, inden motoren startes. (Se afsnit om gearskiftepedalen).

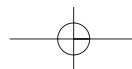

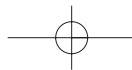

Vaihdepoljin

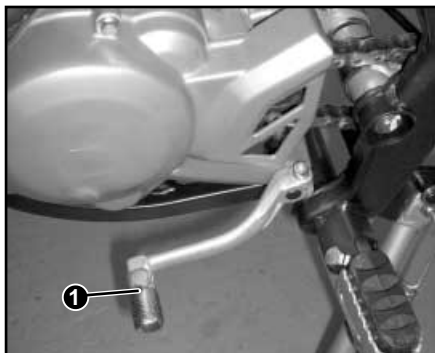

FI

Vaihdepoljin

Vaihdepoljin sijaitsee moottorin vasemmalla puolella (1). Vaihteita käytetään painamalla tai nostamalla vaihdepoljinta päättäväisesti kunnes vaihde on kytkeytynyt. Tämän jälkeen jalka nostetaan vaihdepolkimelta, joka palaa automaattisesti lepoasentoonsa.

Vaihteiden järjestys vapaa-asennosta alkaen on seuraava:

- Vaihdepolkimen painaminen alaspäin kytkee ykkösvaihteen.
- Vaihdepolkimen nostaminen ylöspäin kytkee vaihteet 2, 3, 4, 5 ja 6.

Vaihteen pienentäminen tapahtuu painamalla poljinta alaspäin.

TÄRKEÄÄ:

Vaihdepoljinta voidaan käyttää vasta kun kytkinvipu on painettu pohjaan ja kaasukahva on palautettu joutokäyntiasentoon.

Rikastin

Rikastinvipu sijaitsee kaasuttimen oikealla puolella (1) kätevästi saman puolen käden ulottuvilla. Rikastin on kaksiasentoinen:

Vipu ylhäällä: käynnistys kylmällä.

Vipu alhaalla: käynnistys normaaliolosuhteissa.

Rikastin on tarkoitettu ainoastaan käynnistysten helpottamiseen. Sitä tulee käyttää vain MOOTTORIN OLLESSA KYLMÄ.

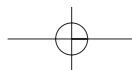

SE

Växelpedal

Växelpedalen är placerad på motorns vänstra sida (1).

För att växla, tryck ned pedalen ordentligt tills växeln kopplats in, ta sedan bort foten från pedalen, som automatiskt återgår till ursprungsläget. Med början i neutralläget, ligger växlarerna på följande vis:

- Då pedalen trycks ned kopplas växel 1 in.
- Genom tryck uppåt på pedalen läggs växlarerna 2,3,4,5 och 6 in.
För att växla ned trycker man pedalen nedåt.

VIKTIGT:

Växelpedalen måste alltid aktiveras när motorn kopplats ur, och gasreglaget ställs på minimum.

Choke

Choken är placerad på den högra delen av förgasaren (1), lättåtkomlig med höger hand. Den har två lägen:

- Läge nedåt : Vid start under normala förhållanden.
- Läge uppåt : Vid start i kyla.

Choken används för att underlätta att starta motorn. ANVÄNDS ENDAST NÄR MOTORN ÄR KALL.

DK

Gearskiftepedal

Gearskiftepedalen sidder på venstre side af motoren (1).

For at skifte gear, skal pedalen skubbes kraftigt ned, indtil gearret kobler til, derefter skal foden fjernes fra pedalen, der nu automatisk vender tilbage til sin udgangsposition. Når man starter fra frige gear, kobles gearerne til som følger:

- At skubbe pedalen nedad skifter til 1. gear.
- At skubbe pedalen opad skifter til 2., 3., 4., 5. og 6. gear.
For at skifte et gear ned, skubbes pedalen nedad.

VIKTIGT:

Gearskiftepedalen skal altid aktiveres efter udkobling og speederens tilbagevenden til minimum-position.

Choker

Denne sidder på højre side af karburatoren (1), og er let at nå med hånden i denne side. Den har to positioner:

- Knap nede : Koldstart
- Knap oppe : Normal start

Denne knap må kun bruges til at gøre det nemmere at starte. ANVEND KUN NÄR MOTOREN ER KOLD.

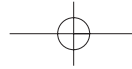

Satula, polttoainesäiliö ja öljysäiliö

FI

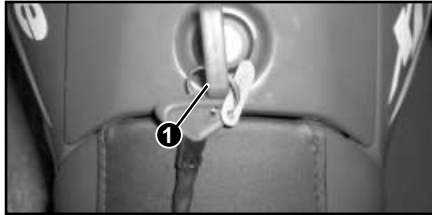

Satula

Satula irrotetaan asettamalla virta-avain polttoainesäiliön suojuksen lukkoon (1), minkä jälkeen avainta käännetään oikealle samalla kun suojus nostetaan ylös. Irrota tämän jälkeen kaksi satulan kiinnittävää siipimutteria (2).

Akku, polttoainesäiliö ja työkalulaatikko sijaitsevat satulan alla.

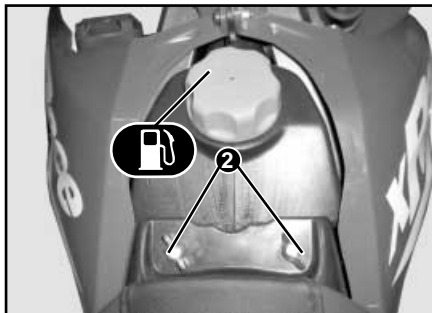

Polttoainesäiliö

Polttoainesäiliön kokonaistilavuus on 6,5 litraa ja varasäiliön 1,3 litraa. Tankkaus tapahtuu asettamalla virta-avain polttoainesäiliön korkin lukkoon, kääntämällä avainta vasemmalle ja nostamalla korkki samalla ylös.

 Käytäthän ainoastaan lyijytöntä polttoainetta.

Öljysäiliö

Öljysäiliön tilavuus on 1 litra ja varasäiliön 0,25 litraa.

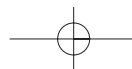
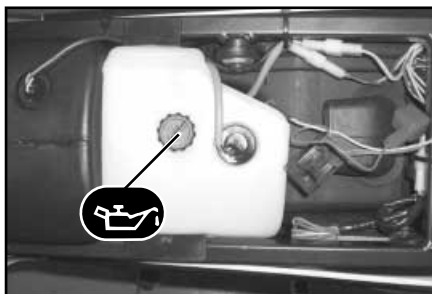

Sadel, bránsletank och oljetank Sadel, benzintank og olietank

SE

Sadel

För att ta bort sadeln sätter du i nyckeln i låset på tanklocket (1) och samtidigt som du vrider nyckeln åt höger lyfter du locket uppåt. Ta därefter bort de två vingmuttrarna som fäster sadeln (2).

Under sadeln sitter oljetanken, batteriet och facket för förvaring av verktyg.

Bránsletank

Bránsletanken har en kapacitet på 6,5 liter och en reserv på 1,3 liter. För att fylla på bránsle, sätt i nyckeln i tanklocket, vrid nyckeln till vänster och lyft locket uppåt.

 Använd endast blyfritt bránsle.

Oljetank

Oljetanken har en kapacitet på 1 liter och en reserv på 0,25 liter. Använd syntetisk olja SAE 30.

DK

Sadel

For at fjerne sadlen skal nøglen indsættes i nøglehullet på benzintankens dæksel (1) og mens den drejes til højre løftes dækslet opad. Herefter fjernes de to møtrikker, der holder sadlen fast (2).

Under sædet findes batteriet, benzintanken og værktøjsrummet.

Benzintank

Benzintanken har plads til 6,5 liter og en reserve på 1,3 liter. For at fylde benzin på skal nøglen indsættes i dækslet, og mens nøglen drejes mod venstre, skal dækslet løftes op.

 Anvend kun blyfri benzin.

Olietank

Olietanken har plads til 1 liter og en reserve på 0,25 liter. Anvend altid syntetisk SAE 30.



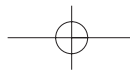

Tässä luvussa käsitellään käynnistystä sekä ajamiseen, sisäänaajoon ja polttoaineeseen liittyviä käytännön seikkoja.

Detta kapitel handlar om startsystemet, praktiska aspekter för körning, inkörning och bränsle.

Dette kapitel handler om startsystemet samt praktiske køre- og indkøringsaspekter.



Luvun sisältö
Kapitlets innehåll
Kapitletes indholdsfortegnelse

Mootorin käynnistys
Start av motorn
Motorstart.....28

Oikea ajotapa
Instruktioner för riktig körning
Instruktioner til korrekt kørsel.....28

Sisäänaajo
Instruktioner för inkörning
Instruktioner til indkøring.....30

Vihjeitä moposi käyttöiän
pidentämiseen
Tips för att din moped ska
hålla längre
Tips til at forlænge din
scooters levetid32

Käynnistys, ajaminen ja sisäänaajo
Start, körning och inkörning
Start, kørsel og indkøring

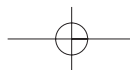

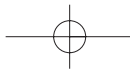

Moottorin käynnistys

FI

Ohjeita moottorin käynnistykseen:

- Käännä virta-avain asentoon .
 - Nosta rikastinvipu ylös (varsinkin moottorin ollessa kylmä), jolloin laite saa lisäpolttoainetta ja käynnistys helpottuu.
 - Käännä kevyesti kaasukahvaa, ei kuitenkaan enempää kuin 1/4 kierrosta.
 - Polkaise käynnistyspoljinta taaksepäin.
 - Moottorin käynnistyttyä anna sen käydä muutamia sekunteja keskisuurilla kierroksilla kunnes se lämpenee hiukan.
 - Paina muutaman sekunnin kuluttua rikastinvipu alas (rikastin suljettu).
 - Jos moottori tällöin sammuu, on se edelleen liian kylmä. Toista yllä mainitut toimenpiteet.
 - Noustuasi moposi satulaan valmiina lähtöön riittää enää vaihteen valinta, jotta moposi pääsee tarjoamaan sinulle nautinnollisen ajoelämyksen.
- Vältä moottorin tarpeetonta tyhjäkäyntiä. Käynnistä vasta lähtiessäsi liikkeelle.

HUOMIO kuitenkin talviajon kylmät olosuhteet, lämmityskäytä moottoria hieman pidempään!

 HUOMIO: ÄLÄ MISSÄÄN OLOSUHTEISSA RYNTÄYTÄ KYLMÄÄ MOOTTORIA, SE SAATTAA RIKKOONTUA

Varoitus



Muista aina tarkistaa että vaihde on vapaalla ennen moottorin käynnistämistä.

Oikea ajotapa

- Hyvä ajotekniikka on taitolaji, joka auttaa saamaan ajoneuvosta irti parhaan mahdollisen suorituskyvyn aiheuttamatta sille kohtuutonta mekaanista rasitusta. Kokemuksemme perusteella suosittelemme seuraavia ohjeita:

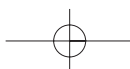

Start au motorn Motorstart

SE

Instruktioner för att starta motorn

- Vrid om startnyckeln till läge .
- Tryck omkopplaren för choke till det nedre läget (särskilt om motorn är kall). Detta minskar luftflödet och underlättar start.
- Vrid gasreglaget lätt, till inte mer än en fjärdedel av maximum.
- Tryck med foten kickstartpedalen bakåt.
- Låt motorn gå några sekunder på halv gas till dess den värmts upp.
- Pressa efter ett par sekunder med handen choken nedåt för att öka luftflödet till förgasaren. Om motorn stannar är den för kall: stäng choken igen och gör om den föregående proceduren.

När du sitter i sadeln och är klar för start, behöver du bara lägga i växeln för att uppleva glädjekänslan av att kunna ge dig iväg.

-  Låt inte motorn gå på tomgång i onödan. Starta först när du tänker åka.

Varning!

Det är mycket viktigt före start av motorn att kontrollera att växelpedalen är i neutralt läge.





Instruktioner för en korrekt körning.

Tekniken för en god körning är en konst som vill göra det möjligt för dig att få ut det mesta av ditt fordon utan att överbelasta det. Vår erfarenhet gör att vi vill ge dig följande råd:

DK

Sådan startes motoren:

- Drej startnøglen til position .
- Tryk karburatorens chokerknop nedad (især hvis motoren er kold): Dette begrænser lufttilstrømningen og gør det nemmere at starte.
- Drej speederhåndtaget let, ikke længere end/af, hvad der er muligt.
- Tryk startpedalen baglæns med foden.
- Når motoren kører, skal den holdes ved halv kraft i et par sekunder, indtil den varmer op.
- Efter et par sekunder kan chokerknappen trykkes nedad med hånden for at åbne for lufttilstrømningen. Hvis motoren standser er den for kold: Luk chokeren igen, og gentag de forudgående trin.
- Når først man sidder i sadlen og er klar til at køre, skal man blot sætte scooteren i gear for at få en underholdende kørsel.

-  Lad ikke motoren køre, hvis det ikke er nødvendigt. Start kun scooteren, hvis du skal ud og køre.

Forsigtig!

Det er meget vigtigt at checke, at gearhåndtaget står i frigear, inden scooteren startes.



Instruktioner for korrekt kørsel.

- God køreteknik er en kunst, der vil gøre dig i stand til at få det meste ud af dit køretøj, uden at overbelaste delene. Vor erfaring gør det muligt for os at give dig følgende råd:



Ajaminen / Sisäänajo

FI

Huomio!

- Vaihteita vaihdetaan painamalla tai nostamalla moottorin vasemmalla puolella sijaitsevaa vaihepoljinta ja painamalla samalla kytkinvipua (vasemmalla) sekä vähentämällä kaasua.
 - Ykkösvaihte valitaan painamalla alaspäin ja muut vaihteet nostamalla ylöspäin.
 - Vaihtoliikkeet on suoritettava ripeästi, mutta hohumatta ja aina kytkintä käyttäen, jottei moottorille aiheudu niistä haittaa.
 - Uudentyyppinen vaihdejärjestelmä vaatii vain kevyen polkaisun vaihteiden vaihtamiseksi. Poljinta käytettäessä ei suositella liiallista voimankäyttöä, joka aiheuttaa vain tarpeetonta mekaanista rasitusta.
 - Muista mäkisessä maastossa, ettei saman vaihteen jatkuva käyttö välttämättä ole eduksi moposi suorituskyvyn kannalta.
- Huomatessasi vauhdin hidastuvan lisätessäsi kaasua, ota välittömästi käyttöön pienempi vaihte ja huomaat mopon vauhdin jälleen kiihtyvän. Kyseinen toimenpide on suoritettava aikailematta, jottei ajoneuvo menettäisi enempiä nopeutta.
- Älä aja alamäkeen vapaalla vaihteella, koska et tällöin pysty jarruttamaan moottorilla. Käytä alas ajaessasi samaa vaihdetta kuin jolla ajaisit kyseistä mäkeä ylöspäin
 - Joutuessasi ajamaan alamäkeä pitkiä matkoja muista silloin tällöin kaasuttaa moottorin voitellemiseksi.

Sisäänajo

HUOMAA:

- Muista, että moposi käyttöikä ja suorituskyky riippuvat paljolti sen kohtelusta sisäänajon aikana.

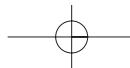

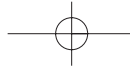

Körning / inkörning
Kørsel / Indkørsing

SE

Var försiktig!

- För att lägga i växlar, tryck med foten ned växelpedalen på motorns vänstra sida samtidigt som du drar kopplingshantaget (vänster) mot dig och reducerar gaspådraget.
- Ettans växel går in genom att växelpedalen trycks nedåt, övriga växlar genom att den trycks uppåt.
- Dessa rörelser ska ske snabbt men mjukt. Kopplingen ska hanteras så att motorn och växellådan inte utsätts för påfrestningar.
- Den nytvecklade växellådan behöver endast ett lätt tryck med foten för att växlar ska läggas i. Man bör inte trycka för hårt på pedalen, eftersom detta sliter onödigt på mekanismen.
- När du åker upp för en backe, kom ihåg att mopeden inte arbetar bäst med samma växel i hela tiden. Om du märker att farten minskar trots att du ger mer gas, växla ned ett steg: du kommer att märka att mopeden vaknar till och får bättre fart. Växlingen ska utföras snabbt, så att inte fordonet tappar alltför mycket fart. Åk inte utför i neutralläge, eftersom du förlorar den bromskraft som motorn kan ge - det är också emot reglerna för vägtrafik. Använd samma växel som du skulle använt om du körde uppåt i samma backe. Ge vid längre utförlöpor gas emellanåt, eftersom detta smörjer motorn.

Instruktioner för inkörning

OBS:

- Din mopeds livslängd och prestanda beror inte minst på hur den har behandlats under inkörningen.

DK

Forsigtig!

- For at sætte i gear skal gearskiftepedalen på venstre side af motoren trædes ned med foden, imens man trækker i koblingshåndtaget (til venstre) og reducerer accelerationen.
- Man sætter i første gear ved at træde gearskiftepedalen nedad og de følgende gear ved at skubbe den opad. Disse bevægelser skal udføres hurtigt og flydende, og altid ved brug af koblingshåndtaget, så motor og gear ikke belastes.
- Det nydesignede gearskiftesystem skal kun trykkes meget let med foden for at skifte gear. Det anbefales ikke at anvende overdreven kraft på pedalen, da dette kun vil føre til skade på mekanismen.
- Når man kører op ad bakke, skal man huske, at det at holde samme gear i lang tid ikke nødvendigvis giver den bedste scooterpræstation. Når du ser, at farten aftager, selvom du speeder op, så skift et gear ned: Du vil igen føle, at scooteren liver op og øger farten. Dette skift skal foretages hurtigt, så man ikke taber fart.
- Kør ikke ned ad bakke i frigeare, da man derved mister motorens bremseeffekt -Brug samme gear, som du ville bruge, hvis du kørte op ad samme bakke. Ellers er det i modstrid med færdselsreglerne.
- Når man kører ned ad lange bakker, skal man huske at speede op ind imellem, for at smøre motoren.

Instruktioner til indkørsing

BEMÆRK:

- Scooterens varighed og præstationsevne kommer i høj grad an på den behandling, den får under indkørsingen.

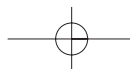

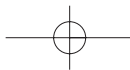

Vihjeitä

FI

- Sisäänajovaiheen aikana mopon mekaaniset osat hioutuvat kohdalleen.
- Onnistuneella sisäänajovaiheella ei tarkoiteta hidastelua, vaan joustavan maltillista ajotapaa. Kyseisen jakson aikana suositellaan käyttämään korkeintaan 3/4 kierrosta kaasukahvasta, rajoittaen täyskaasun käyttöä vain tiettyihin hetkellisiin tilanteisiin (ohitustilanteet, jyrkät mäet, jne.).
 - Ensimmäisten 1000 km:n jälkeen on erittäin suositeltavaa suorittaa määräaikaishuolto valtuutetussa DERBI-huoltokorjaamossa.

Vihjeitä moposi käyttöön pidentämiseen

- Vältä pitkiä täyskaasukiihdytyksiä.

 Aja normaalioloissa fl-kaasulla. Jättämällä kiihdytysvaraa säästät polttoainetta ja pidennät moottorin käyttöikä.

- Vapauta kaasujarruttaessasi.
- Jarruta tasaisesti ja kiinnitä huomiota ajomaastoon. Ajaessasi kuivalla kestopäällysteellä aloita jarruttaminen etujarrulla ja päättää molemmilla jarruilla. Ajaessasi kostealla pinnalla, hiekalla tai soralla älä koskaan käytä pelkkää etujarrua ja varaa tavallista enemmän jarrutusmatkaa.
- Kaasuta pehmeästi ja maltillisesti lähtiessäsi liikkeelle, ja vapauta kytkin vähitellen.
- Vältä liiallista kallistusta mutkissa ja säilytä asianmukaiset ajolinjat antaen DERBI-moposi viedä ja ohjata asentoasi.
- Hellitä kaasua ennen mutkaa ja lisää jälleen kaasua mutkan keskivaiheilla nähdessäsi mutkan loppuosan, niin moottorisi vastaa moitteettomalla toiminnalla.

 Sammuta moottori, mikäli joudut liikenteen vuoksi pysähtymään pitemmäksi aikaa.

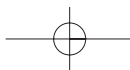

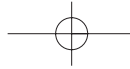

SE

Under denna period trimmas rörliga delar och mekanismer ihop till en perfekt helhet.
En bra inkörning innebär inte att man ska köra mycket långsamt, utan att körningen är mjuk och försiktig. Under denna period rekommenderas en körning med fl gaspådrag. Tillfällen då man behöver ge full gas (omkörning, branta backar etc.) bör reduceras till ett minimum.
- Efter de första 1 000 km är det mycket viktigt att ta mopeden till en DERBI-verkstad för service och finjustering.

Tips för att din moped ska hålla längre.

- Kör inte för länge med fullt gaspådrag.

☸ Kör alltid så (3/4 av maximum) att du kan ge lite mer gas: detta kommer att spara bränsle och öka motorns livslängd.

- Vid bromsning, släpp gasen.
- Bromsa mjukt, var uppmärksam på vägens tillstånd. På torr asfalt, börja bromsa med frambromsen och avsluta med båda. Då vägbeläggningen är våt, eller vid sand eller grus, använd aldrig frambromsen, och räkna med att det krävs ett större avstånd för att stanna mopeden.
- Vid start, gasa mjukt och konstant och släpp kopplingen stegvis.
- Luta dig inte alltför mycket i kurvor: håll linjen och din DERBI kommer att finna sin rätta position.
- Släpp på gasen innan du går in i en kurva: när du är i mitten av kurvan och ser slutet på den, ge gas igen och motorn kommer att svara tillfredsställande.

☸ Stanna motorn när trafiksituationen kräver det.

DK

I denne periode vil alle de bevægelige dele, der udgør mekanismerne, gradvist løsne sig lidt, og tilpasse sig hinanden, for at skabe perfekte betingelser.

- God indkøring betyder ikke at køre meget langsomt og forsigtigt. I denne periode er det tilrådeligt at køre ved fl acceleration, og begrænse de tidspunkter, hvor det er nødvendigt at speede helt op (overhalinger, stejle stigninger, etc.), til et minimum.
- Efter de første 1000 km skal bundkarrets olie skiftes. Anvend kun SAE 10W/40 med en mængde på 650 ml. Det er også meget vigtigt at køre scooteren til et DERBI værksted efter de første 1000 km, til service og gen-tuning.

Tips til at forlænge din scooters levetid.

- Acceler ikke fuldt ud i lang tid ad gangen.

☸ Kör altid, så der er plads til at accelerere mere (3/4 kraft). Dette vil spare benzin og forlænge motorens levetid.

- Når der bremses, skal dette gøres flydende, og man skal være opmærksom på vejforholdene. På tør asfalt bør man begynde at bremse med forbremsen og slutte med begge. På vådt underlag eller på sand eller småsten, må man ikke bruge forbremsen, og der skal være mere bremselængde.
- Læn dig ikke for meget ind i svingene: Hold den korrekte linje og så vil DERBIen vise den bedste position.
- Slip speederen før der køres ind i et sving. Når man er midt i svinget og kan se ud af det, begynder man så igen af accelerere, og motoren vil reagere på tilfredsstillende måde.

☸ Stands motoren, når de trafikale forhold gør det påkrævet.

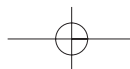

Tässä luvussa käsitellään huoltotoimenpiteitä ja rutiinomaisia tarkistuksia, joiden avulla varmistat moposi moitteettoman ajokunnon.

Detta kapitel handlar om rutinkontroller och det normala underhåll du bör göra för att vara säker på att din moped mekaniskt är i perfekt skick.

Dette kapitel handler om systemet med rutinecheck og vedligeholdelse, som udføres for at være sikker på, at scooteren er i perfekt mekanisk stand.

Luvun sisältö
Kapitlets innehåll
Kapitletes indholdsfortegnelse

Akku	
Batteri	
Batteri.....	36
Tuorevoitelu	
Separat smörjning	
Separat smøring	38
Ilmansuodatin	
Luffilter	
Luffilter	40
Kaasutin	
Förgasare	
Karburator	42
Sytytystulppa	
Tändstift	
Tændrør	42
Voitelu ja rasvaus	
Smörning och infettning	
Smøring	44

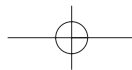

Säädöt Regleringar Indstillinger.....46	Jäähdytysneste Kontroll av kylarvätska Kontrol af kølevæske54
Levyjarrujen ominaisuuksia Skivbromsens egenskaper Skivebromsens egenskaber.....48	Huolto- ja voitelutaulukko Tabell för underhåll och smörjning Smøringstabel.....56
Jarrujen huolto Underhåll av skivbromsar Vedligeholdelse af bremsen.....50	Puhdistus Rengöring Rengøring58
Ajovalo Framlykta Forlygte.....50	Pitkäaikaissäilytys käyttämättömänä Konservering vid längre inaktiva perioder Vedligeholdelse ved længere tids stilstand62
Rengaspaineet Däckens lufttryck Dæktryk.....52	Korroosiosuojaus Skydd mot korrosion Rustbeskyttelse.....62
	Ongelmia tien päällä Störningar under färd Problemer ved kørsel.....64

Huolto
Underhåll
Vedligeholdelse

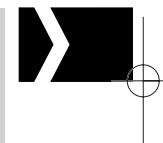

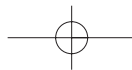

Akku



FI

Akun asennusohjeet

- Aseta virta-avain polttoainesäiliön suojuksen lukkoon, käännä avainta oikealle ja nosta suojusta ylöspäin.
- Avaa molemmat satulan siipimutterit. Nosta tämän jälkeen satula paikaltaan. Akkutila sijaitsee satulan alla.
- Aseta akku akkutilaan.
- Kiinnitä akkukaapelit plus- ja miinusnapoihin.

Akun huolto

Akun asianmukaiseen huoltoon kuuluvat seuraavat seikat:

- Akkunesteen pinnan on oltava akkukotelon etuosassa näkyvien ylä- ja alamerkkien välisellä alueella. Käytä akun täyttämiseen tarpeen vaatiessa ainoastaan tislattua vettä. Vältä ylitäyttöä.
- Akun kennojen korkkien pitäminen aina tiiviisti suljettuina on erittäin tärkeää.
- Pidä akun yläpinta täysin puhtaana, kuivana ja vapaana korroosiota aiheuttavista aineista. Akun navat on pidettävä puhtaina ja rasvattuina, jotteivät ne pääse ruostumaan.
- Tarkista akun varaustila ominaispainomittarin avulla. 1,265:n ylittävä arvo on hyvä, alhaisempi arvo merkitsee, että akku on ladattava. Akun suositeltava latausvirta on korkeintaan 0,5-1A halutun latauksen saavuttamiseksi.
- Akku purkautuu 0,5-1%:n päivävauhtia käyttämättömänä. Lukema kasvaa lämpötilan kohotessa. Akku tulee tämän vuoksi ladata kerran kuukaudessa.
- Akku sisältää rikkihappoa. Vältä sen joutumista kosketuksiin ihon, silmien ja vaatteiden kanssa.

Huomio!

Älä ylitä 0,5-1A:n varausvirtaa akkua ladatessasi. Muussa tapauksessa akku vaurioituu.

Akun vaihto

Jos joudut vaihtamaan akkua, hanki tilalle ominaisuuksiltaan ja jännitteeltään vastaava akku: 12 V 4 Ah.

- ✿ Koska käytöstä poistetut akut ovat ongelmajätettä, kannattaa akun vaihto jättää valtuutetun DERBI-huoltokorjaamon hoidettavaksi. Akut sisältävät muiden ainesosien ohella rikkihappoa, eikä niitä pidä missään tapauksessa hävittää talousjätteen mukana.

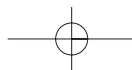

SE

Instruktioner för montering av batteriet

- Sätt i nyckeln i låset på tanklocket, vrid nyckeln åt höger och lyft locket uppåt.
- Ta bort de två vingmuttrarna som fäster sadeln och ta bort denna (under sadeln sitter batterihållaren).
- Sätt batteriet i hållaren.
- Anslut den positiva och den negativa polen.

Underhåll av batteri

Ett bra underhåll av batteriet ska omfatta:

- Se alltid till att vattennivån ligger mellan den övre och den nedre linjen på framsidan av batteriboxen. - Fyll om så behövs på med destillerat vatten. Undvik att fylla på för mycket.
- Se till att locken på batteriet hålls helt stängda. Detta är viktigt.
- Se till att ovansidan på batteriet hålls helt rent och torrt och fritt från korroderande material. Klämmorna ska hållas rena och infettade för att undvika korrosion.
- Kontrollera den återstående kapaciteten i batteriet med hjälp av en densitometer. En täthet på 1 265 eller mer är bra, men vid lägre värde, ladda upp batteriet. Rekommenderad strömstyrka är från 0,5 till 1 A maximalt, tills den rekommenderade laddningen erhållits.
- Då det inte används kommer batteriet att ladda ur med omkring 0,5 % till 1 % om dagen. Detta genomsnitt ökar med temperaturen. För att kompensera detta måste batteriet laddas upp en gång i månaden.
- Ett batteri innehåller svavelsyra. Undvik kontakt med huden, ögonen och kläderna.

Se upp!

Vid laddning, överskrid inte den maximala takten på 0,5 till 1 A per timme - i annat fall förstörs batteriet.

Byt batteriet

Om batteriet behöver bytas, måste det ersättas med ett med samma kapacitet och voltal: 12 V 4 Ah.

- ☸ Att kassera gamla batterier är ett problem. Det kan därför vara bättre att lämna det gamla batteriet till ditt officiella DERBI serviceställe. Batterier innehåller, bland andra substanser, svavelsyra, och får aldrig kastas bland hushållssopor.

DK

Isætning af batteri

- Indsæt nøglen i dækslet til batterirummet, drej den til højre og løft dækslet op.
- Skru de to møtrikker, der fastgør sadlen, af og tag denne ud. Batterirummet befinder sig under sadlen.
- Indsæt batteriet i sin indsats.
- Tilslut den positive og negative polskrue.

Vedligeholdelse af batteriet

God vedligeholdelse af batteriet omfatter:

- Hold altid vandniveauet mellem det øvre og nedre mærke forrest på batterikassen. Hvis nødvendigt skal der påfyldes destilleret vand. Undgå at fylde for meget vand på.
- Hold celledækslerne helt lukket. Dette er vigtigt.
- Hold batteriets overside helt ren og tør og fri for rustdannende substanser. Terminalerne skal holdes rene og smurte, så man undgår rust.
- Check batteriets overskydende kapacitet ved hjælp af et densitometer. Et tryk på 1265 eller derover er godt, men hvis det er lavere skal batteriet genoplades. Det anbefales at oplade ved en strømstyrke fra 0,5 til maks. 1 amp, indtil den ønskede opladning opnås.
- Når det ikke anvendes, aflader batteriet med en fart på ca. 0,5% og 1% om dagen. Dette gennemsnit øges med temperaturen. Batteriet bør lades fuldt hver måned for at kompensere for dette tab.
- Et batteri indeholder svovlsyre. Undgå kontakt med hud, øjne og tøj.

Forsigtig!

Når batteriet genoplades, må man ikke overskride den maksimale styrke på 0,5 til 1 amp pr. time, ellers vil batteriet blive ødelagt.

Udskiftning af batteriet

Hvis batteriet skal skiftes, skal det erstattes med et med samme kapacitet og spænding: 12V 4 Ah.

- ☸ Bortskaffelse af gamle batterier er et problem. Derfor er det bedre at overlade udskiftningen af batteriet til et officielt DERBI serviceværksted. Batterier indeholder bl.a. svovlsyre, og må aldrig smides i husholdningssaffaldet.

Tuorevoitelu

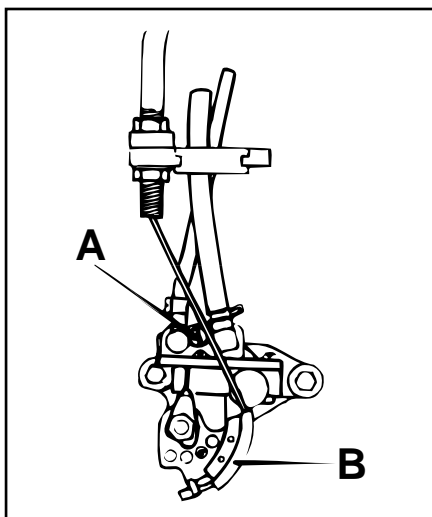
**FI**

Tuorevoitelu

Tuorevoitelujärjestelmä koostuu satulan alle sijoitetusta öljysäiliöstä ja kampikammion oikeanpuoleisissa kotelossa olevasta öljypumpusta.

Huomio!

Mikäli moposi syystä tai toisesta jää ilman voitelua, aiheutuu tästä vakava moottorivaurio. Tilavuudeltaan 1 litran säiliössä on varoitusvalon anturi, joka sytyttää punaisen öljymäärän merkkivalon mittaristossa öljymäärän pudottua noin 0,25 litraan.

Tarpeen vaatiessa öljypumppu on ilmattava. Toimenpide on välttämätön aina, kun öljypumppu joudutaan irrottamaan, kun öljyputki on irronnut tai jos öljysäiliö on päässyt tyhjenemään kokonaan.

Pumpun ilmaamiseksi suoritetaan seuraavat toimenpiteet:

- Tyhjennä polttoainesäiliö ja täytä siihen 2-3 litraa polttoainetta sekoitettuna 1-prosenttiseen Käynnistä moottori ja anna sen käydä tyhjäkäynnillä.
- Löysää ilmausruuvia (A) ja käännä samanaikaisesti käsin öljypumpun vipua (B), kunnes virtavassa öljyssä ei enää näy ilmakuplia ja virta on tasainen.
- Kiristä tämän jälkeen ilmausruuvi (A).

Huomautus: Turvallisuussyistä suosittelemme kaiken polttoainesäiliössä olevan seoksen käyttämistä ennen säiliön täyttämistä lyijyttömällä polttoaineella.

VAARA

Mikäli moposi syystä tai toisesta jäisi ilman voitelua, aiheutuu tästä vakava moottorivaurio.

SE

Separat smörjning

Systemet för separat smörjning utgörs av oljetanken som sitter under sadeln och bredvid bränsletanken och matningspumpen som sitter på locket till det högra vevhuset.

Se upp!

Om mopeden av någon anledning inte har tillräckligt med smörjning, kan svåra skador uppstå på motorn.

Tanken, som har en kapacitet på 1 l., har en reservindikator som tändar den röda varningslampan för oljereserv som sitter på instrumentpanelen, när nivån för smörjmedlet sjunker till runt 0,25 liter.

Om det behövs kan man lufta oljepumpen. Denna åtgärd krävs varje gång pumpen avlägsnas, när oljematningspumpen kopplas från eller när oljetanken är helt tom.

I detta fall bör följande åtgärder vidtas:

- Töm bränsletanken och fyll den med 2 eller 3 liter blandning 1% syntetisk olja, typ SAE 30.
- Starta motorn och kör på tomgång.
- Lossa luftskruven (A) och vrid samtidigt styrspaken (B) på oljepumpen för hand tills ett kontinuerligt och bubbelfritt oljeflöde uppstår.
- Skruva sedan åt luftskruven (A).

Anmärkning: För större säkerhet bör man använda blandningen i tanken och endast efteråt fylla på med blyfri bensin.

VARNING

Om mopeden av någon anledning inte har tillräckligt med smörjning, kan svåra skador uppstå på motorn.

DK

Separat smøring

Systemet til separat smøring består af olietanken, der sidder under sadlen sammen med benzintanken og benzinpumpen, der befinder sig i højre dækselkasse.

Forsigtig!

Hvis scooteren af hvilken som helst årsag mister olien, kan dette medføre alvorlige alvorlige skader på motoren.

El depósito, con capacidad de 1 l. tiene un indicador de reserva que enciende el chivato rojo de reserva de aceite situado sobre el tablero, cuando el lubricante llega a unos 0,25 litros.

Hvis det er nødvendigt, kan luften ventileres fra olie-pumpen. Denne handling er nødvendig, hver gang pumpen fjernes, olierøret frakobles eller olietanken er helt tom.

I dette tilfælde skal følgende foretages:

- Tøm benzintanken og fyld den med 2-3 liter 1% blanding syntetisk olie type SAE 30
- Start motoren, og lad den køre langsomt.
- Løsn ventileringskruen (A), og drej samtidig olie-pumpens håndtag (B) med hånden, indtil en jævn oliestrøm uden bobler flyder.
- Stram ventileringskruen (A).

Bemærk: For at øge sikkerheden anbefales det at anvende den indikerede blanding i tanken og ikke fylde op med blyfri benzín før bagefter.

ADVARSEL

Hvis scooteren af hvilken som helst årsag mister olien, kan dette medføre alvorlige alvorlige skader på motoren

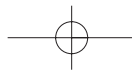

Ilmansuodatin

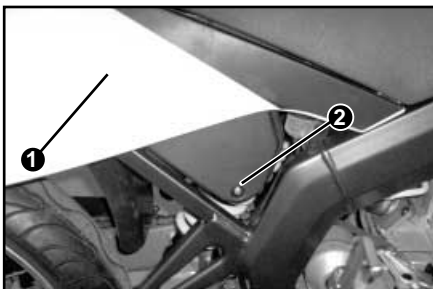

FI

Ilmansuodattimen puhdistus

Vaahtomuovinen suodatinelementti sijaitsee ilmanpuhdistinkotelossa mopon oikealla puolella.

HUOMAA:

Jos pöly on päässyt turmelemaan vaahtomuovielementin, imuilman virtaus estyy, mopon teho alenee ja polttoaineenkulutus kasvaa. Vaahtomuovielementti suositellaan puhdistettavaksi 5000 km:n välein seuraavasti:

- Irrota oikeanpuoleinen sivunumerokilpi (1).
- Irrota suodatinkotelon pultit (2) ja kansi.
- Irrota vaahtomuovielementti.
- Täytä sopivan kokoinen astia palamattomalla puhdistusaineella. Upota vaahtomuovielementti puhdistusaineeseen muutamia kertoja, kunnes se on täysin puhdas. Huuhtelee pesuaine huolellisesti pois.
- Puristele ylimääräinen kosteus suodattimesta kämmenten välissä. Älä taita tai kierrä suodatinpanosta, jottei se repeydy.
- Upota vaahtomuovisuodatin suodatinöljyllä täytettyyn astiaan, ja puristele lopuksi ylimääräinen öljy suodattimesta kämmenten välissä.
- Kun vaahtomuovisuodatin on puhdistettu, se asennetaan takaisin paikoilleen käänteisessä järjestyksessä.

Huomio!

- Tarkista vaahtomuovisuodatin huolellisesti sekä ennen puhdistusta että sen jälkeen, ja vaihda se välittömästi uuteen, mikä havaitset suodattimessa vaurioita.
- Pölyävillä teillä ajettaessa vaahtomuovisuodatin on puhdistettava tavallista useammin. Varmista aina, että vaahtomuovi on ehjä, sillä moottorin käyttöikä riippuu paljolti suodattimen toiminnasta. ÄLÄ KOSKAAN KÄYTTÄ MOOTTORIA ILMAN VAAHTOMUOVISUODATINTA.

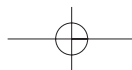

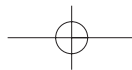

SE

Rengöring av luftfilter

Luftfilterskummet befinner sig inuti filterhuset som sitter på mopedens högra sida.

OBS:

Om skummet förstoppas med damm, ökar insugsmotståndet, vilket resulterar i en minskning av utgångseffekten och en ökad bränsleförbrukning. Skummet bör rengöras efter 5 000 km i enlighet med följande procedur.

- Ta av locket på höger sida (1)
- Ta bort fästskruvarna till filterhusets lock (2) och ta av detta.
- Avlägsna filterskummet.
- Fyll en behållare med oantändlig rengöringsvätska. Sänk ner skummet däri flera gånger tills det här helt rent.
- Pressa ut rengöringsvätskan genom att trycka på filtret med handflatorna. Se till att inte vika eller vrida filtret då detta orsakar sprickor på filtret.
- Sänk ner filterskummet i en behållare som fyllts med filterolja och tryck sedan med handflatorna upprepade gånger tills oljan pressats ut.
- När skummet är rent sätter du tillbaka det i omvänd ordning.

Se upp!

- Innan och under rengöringen bör luftfilterskummet undersökas noggrant. Om du ser att det är defekt bör det bytas ut mot ett nytt.
- Om du kör på dammiga vägar, bör luftfilterskummet rengöras oftare. Se till att skummet alltid är i oklanderligt skick. Motorns livslängd beror främst på denna komponent. SÅTT ALDRIG IGÅNG MOTORN UTAN LUFTFILTERSKUM.

DK

Rengøring af luftfiltret

Luftfilterskummet sidder inde i filterindsatsen, der befinder sig på højre side af scooteren.

BEMÆRK:

Hvis skummet er tilstoppet af støv, vil dette øge modstanden ved luftgennemstrømningen, og dette vil medføre tab af motorkraft og øget benzinförbrug. Det anbefales at rengøre skummet for hver 5000 km ved følgende procedure.

- Fjern dækslet i højre side (1).
- Fjern filterdækslets bolte (2) og dækslet.
- Fjern filterskummet.
- Fyld beholderen med ikke-brændbar rensesvæske. Dæk skummet med dette adskillige gange, indtil det er helt rent.
- Pres filteret mellem håndfladerne flere gange, for at trykke rensesvæsken ud. Buk eller vrid ikke filteret, da dette kan medføre revner i det.
- Læg filterskummet ned i en beholder med filterolie, så det er dækket helt. Tryk derefter olien ud ved at presse skummet mellem håndfladerne flere gange.
- Når skummet er rent, skal det sættes tilbage i filterindsatsen ved ovenstående procedure i omvendt rækkefølge.

Forsigtig!

- Undersøg luftfilterskummet grundigt før og under rengøringsproceduren: Hvis det opdages, at det er i stykker, skal det udskiftes med et nyt.
- Hvis man jævnlige kører på støvede veje, skal luftfilteret renses med kortere mellemrum. Vær altid sikker på, at skummet er i perfekt stand. Motorens levetid kommer i høj grad an på denne komponent. BRUG ALDRIG MOTOREN UDEN LUFTFILTERSKUMMET

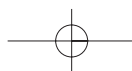



Kaasutin / Sytytystulppa

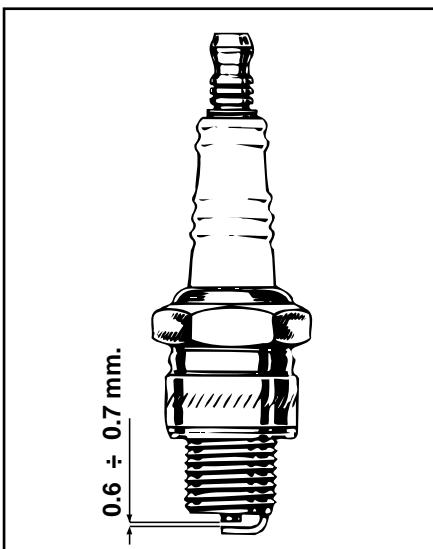
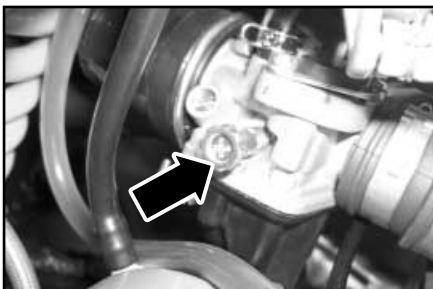

FI

Kaasutin

Moitteettomasti toimiva kaasutin on moottorin suorituskyvyn kannalta oleellinen. Kaasutin on säädetty tehtaalla ihannearvoihin, älä yritä muuttaa näitä.

HUOMAA:

Kaasutin kannattaa puhdistaa säännöllisesti puhtaalla bensiinillä ja paineilmalla.

Tyhjäkäynnin säätö

Toimenpide suoritetaan moottorin ollessa lämmin, vapaalla vaihteella ja kaasuttamatta. Käännä tyhjäkäynnin säätöruuvia (1) myötä- tai vastapäivään kunnes moottori lähes pysähtyy, mutta käy edelleen tasaisesti. Suosittelemme jättämään muut kaasuttimeen liittyvät säädöt valtuutetun DERBI-huoltokorjaamon hoidettavaksi.

Huomio!

Tyhjäkäynnin säätö suoritetaan vain moottorin ollessa lämmin.

Sytytystulppa

Suosittelu sytytystulppa ja elektrodien kärkiväli: NGK B8ES / 0,6-0,7 mm

Sytytystulpan huolto:

Irrota ja tarkista sytytystulppa säännöllisin väliajoin, puhdista elektrodi ja tarkista sen kuluneisuus. Tarkista elektrodien kärkiväli kärkivälimitalla. Sytytystulppa on vaihdettava uuteen ajoneuvon huoltotaulukossa säädetyn väliajoin.

Huomio!

Väärän sytytystulpan käyttö voi johtaa vakaviin moottorivaurioihin.

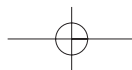

SE

Förgasare

En problemfri förgasning är en förutsättning för en optimal motoreffekt. Förgasaren är fabriksinställd för att erbjuda bästa möjliga förgasning. Försök inte ändra på denna inställning.

OBS:

Rengöring av förgasaren bör genomföras regelbundet med hjälp av ren bensin och tryckluft.

Tomgångsreglering

Denna åtgärd bör utföras då motorn är varm, i friläge och utan gas. Vrid tomgångsskruven inåt eller utåt tills tomgången når en punkt där motorn nästan stannar men ändå går mjukt. För andra regleringar på förgasaren rekommenderar vi att du vänder dig till en officiell återförsäljare av DERBI.

Se upp!

All justering av motorns tomgång bör utföras när motorn är varm.

Tändstift

Rekommenderat tändstift och elektroavstånd: NGK B8ES / 0,6 ÷ 0,7 mm

Skötsel av tändstiftet:

Ta regelbundet bort tändstiftet för att rengöra elektroderna och undersöka förslitningen. Använd en tjockleksmätare för att kontrollera att avståndet mellan elektroderna är korrekt. Byt ut tändstiftet enligt de perioder som anges i underhållstabellen för fordonet.

Se upp!

Användning av felaktigt tändstift kan leda till allvarliga skador på motorn.

DK

Karburator

Problemfri karburering er nøglen til god motorpræstation. Karburatoren er indstillet fra fabrikken til at give den bedst mulige karburering. Forsøg ikke at ændre denne indstilling.

BEMÆRK:

Det anbefales at rengøre karburatoren jævnlgt med ren benzin og trykluft.

Indstilling af tomgang

Dette skal gøres, når motoren er varm, står i frigear og uden at bruge speederen. Drej tomgangsskruen indad eller udad indtil tomgangen når et punkt, hvor motoren næsten standser, men stadig kører jævnt. For alle andre indstillinger af karburatoren anbefaler vi, at et officielt DERBI serviceværksted kontaktes.

Forsigtig!

Indstil altid tomgangen når motoren er varm.

Tændrør

Anbefalet tændrør og mellemrum mellem elektroderna:
NGK B8ES / 0,6 ÷ 0,7 mm

Vedligeholdelse af tændrøret

Fjern tændrøret med jævne mellemrum, rengør elektroderna, og se efter, hvor slide de er med en tykkesmåler, og vær sikker på, at mellemrummet mellem elektroderna er korrekt. Udskift tændrøret med de mærker og mellemrum, der anvises i køretøjets vedligeholdelsestabel.

Forsigtig!

Anvendelse af et forkert tændrør kan forårsage alvorlig skade på motoren.

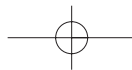

Voitelu ja rasvaus

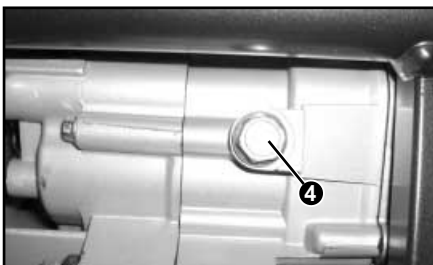
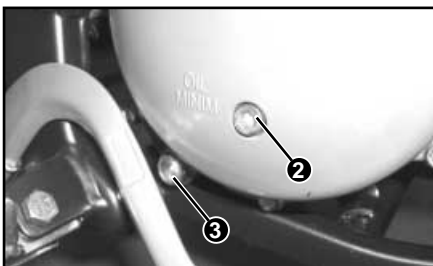
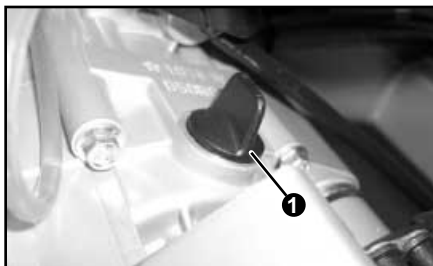
FI

Voitelu ja rasvaus

Öljysäiliöön sopiva öljy:

- Viskositeetti: SAE 10W 40
- Laatu: API GL4
- Tilavuus: 650 c.c. (0,65 l)

Tarkista öljymäärä ajoneuvon huoltotaulukossa säädetyn väliajoin. Varmista ennen tarkistusta mopon olevan pystyasennossa ja avaa vähimmäisöljymäärää osoittava ruuvi (OIL MIN), moottorin oikeanpuoleisesta poskesta (2). Kyseinen taso ilmoittaa moottorin minimi öljymäärän, mutta muistathan, että suositeltava taso on tätä ylempänä. Öljyä lisättäessä käytä aina ominaisuuksiltaan öljytilassa olevaa öljyä vastaavaa tuotetta.

Säiliössä oleva öljy on vaihdettava ajoneuvon huoltotaulukossa säädetyn väliajoin. Vaihtoa varten käytä aluksi moottori lämpimäksi ja avaa sitten kampikammion oikeassa kyljessä (3) sekä kytkinkotelon keskiosassa (4) sijaitsevat

tyhjennystulpat, ja anna öljytilan valua tyhjäksi. Asenna jälleen tyhjennystulpat paikoilleen ja täytä sitten 0,650 litraa suosituksen mukaista öljyä täyttöaukosta (1).

Huomio!

Moottoriöljy on myrkyllistä. Huolehdi sen asianmukaisesta hävittämisestä.

2-tahti tuorevoiteluöljy:

Täytä öljysäiliö vain valmistajan suosittelemalla tuorevoiteluöljyllä

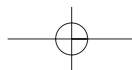

SE

Smörjning och infettning

Olja för vevhuset:

- Viskositet: SAE 10W 40
- Kvalitet: API GL4
- Kapacitet: 650 c.c. (0.65 l)

Kontrollera oljenivån vid de tidsintervaller som rekommenderas i fordonets underhållstabell. För att göra utföra denna kontroll, bör du ser till att motorn är i vertikal position och dra ut skruven för miniminivån (OIL MIN), som sitter på det högra locket på motorn (2). Denna nivå visar den lägsta nivå olja som krävs för att motorn ska fungera korrekt, men kom ihåg att rekommenderad oljenivå är högre, varför du bör kontrollera att det finns 650 cm³ olja i vevhuset. När du fyller på olja bör du använda olja av samma slag som den som redan finns i vevhuset.

Oljan för vevhuset måste bytas ut enligt de intervaller som anges i underhållstabellen för fordonet. För att göra detta, med motorn igång, drar du ut oljdräneringsproppen på locket till det högra vevhuset (3) och det mitre vevhuset (4) och töm all oljan. Sätt tillbaka propparna och fyll på 0,65 liter olja av rätt slag genom påfyllningshålet (1).

Se upp!

Motoroljan är giftig och måste hanteras föreskriftsenligt.

Motorolja för 2-taktsblandning:

Fyll tanken för oljeblandning med den olja som rekommenderas i tabellen för tekniska karakteristika för fordonet.

DK

Smøring

Olje til bundkarret:

- Viskositet: SAE 10W 40
- Kvalitet: API GL4
- Kapacitet: 650 cm³ (0,65 l)

Check olien så jævnligt, som det anbefales i køretøjets vedligeholdelsestabel. Når dette gøres, skal man være sikker på, at motorcyklen er i lodret stilling og fjerne minimumsniveauskruen (OIL MIN) på dækslet på motorens højre side (2). Dette niveau viser den mindste oliemængde, der er nødvendig for at motoren fungerer korrekt, men husk, at det anbefalede olieniveau vil være højere end dette, så det er en god idé at sikre, at der er 650 cc olie i bundkarret. Når der skal hældes olie på, skal der anvendes olie med samme karakteristisk som den olie, der allerede befinder sig i bundkarret.

Olien i bundkarret skal udskiftes med så jævne mellemrum, som vises i køretøjets vedligeholdelsestabel. For at dette kan gøres, skal oliebundproppen, med motoren gående, fjernes fra højre sides bundkar (3) og det midterste bundkars (4) dæksel og alt olien kan løbe ud. Bundpropperne sættes tilbage, og der hældes 0,65 liter af den korrekte olie ned i påfyldningshullet (1).

Forsigtig!

Motorolie er giftig. Bortskaf det på den korrekte måde

Olje til 2-taktsmotorblandinger:

Fyld olieblandningstanken med den anbefalede olie i køretøjets karakteristisk-tabel.

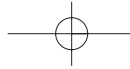

Säädöt

FI

Säädöt

Seuraavat säädöt on syytä suorittaa sisäänajovaiheen jälkeen ja säännöllisesti sen jälkeen:

- Kytkimen säätö, tarpeen vaatiessa suoritetaan vivun säätömutterin avulla. Jätä kytinkahvaan pieni vapaaliike. Suositeltava vapaaliike on 2-3 mm.
- Kaasukahvan vapaaliike säädetään kaasuvaijeria kiristämällä kaasukahvan ja kaasuttimen säätömuttereistä
- Tarkista ketjun kireys. Ketjun vapaaliikkeen tulee olla 30-45 mm painettaessa sormella ketjun keskeltä. Mikäli säätö on tarpeen, noudata seuraavia ohjeita: Löysää takarenkaan akselimutteri ja säädä ketjun kireys kiertämällä säätömuttereita myötäpäivään Varmista samalla, että kierrät sekä oikean- että vasemmanpuoleista säätömutteria yhtä monta kierrosta. Näin rengas pysyy suorassa. Kiristä lopuksi taka-akselin mutteri oikeaan kiristysmomenttiin.
- Kiristä vanteiden pinnat ensimmäisten 1000 km:n jälkeen, ja myöhemmin aina kolmen kuukauden välein.

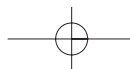

SE

Regleringar

Efter inkörningsperioden och med jämna mellanrum är det nödvändigt att:

- Reglera kopplingsmekanismen, om nödvändigt genom att justera sträckaren till handtaget på så sätt att det kvarstår ett litet spel som lätt är kontrollerbart från handtaget. Ett spel om 2 till 3 mm rekommenderas. Det är viktigt med en korrekt reglering av detta spel.
- Reglera gasmekanismen genom att justera sträckaren på gashandtaget och den på förgasaren.
- Kontrollera kedjans spänning. Dess spel, när man trycker med fingret, bör vara 30 - 45 mm. Om dess spänning måste justeras, gör som beskrivs i det följande. Lossa hjulaxelmuttern, och justera sträckarna genom att vrida muttern medurs, och försök att vrida den högra muttern lika många varv som den vänstra. På så vis blir hjulet rätt inriktat. Dra åt hjulaxelmuttern.
- Efter de första 1 000 km och var tredje månad, återdra skruvarna till hjulekrarna.

DK

Indstillinger

Ved slutningen af indkøringsperioden, og jævnligt derefter, er det nødvendigt, at udføre følgende:

- Indstil koblingskontrollen, hvis nødvendigt, ved hjælp af strammeren, og lad der være lidt spillerum, der nemt kontrolleres med håndtaget. Et spillerum på 2-3 mm anbefales. Det er vigtigt at indstille dette spillerum korrekt.
- Indstil accelerationen ved hjælp af strammerne på speederhåndtaget og på karburatoren.
- Vær sikker på, at kæden er stram. Når den trykkes ned med en finger, skal der være et spillerum på 30-45 mm. Hvis det er nødvendigt at justere, skal følgende udføres: Løsn hjulmøtrikken, og juster strammerne ved at dreje dem med uret, med samme antal omgange på den højre og venstre strammer. Hermed vil hjulet være korrekt indstillet. Stram hjulmøtrikken.
- Efter de første 1000 km, og hver tredje måned derefter, skal egernes møtrikker strammes.



Levyjarrun ominaisuuksia ja sen huolto



Levyjarrun ominaisuuksia

Rumpujarruihin verrattuina levyjarruilla on seuraavat ominaisuudet ja edut:

- Lämmön poisjohtaminen kitkapinnoista on erittäin tehokasta, koska levy on suorassa yhteydessä ilman kanssa. Tästä syystä jarrutusteho on aina vakio, jopa jarrutettaessa usein suurilla nopeuksilla. Jarrujen häviämisen vaara on toisin sanoen huomattavasti pienempi.
- Korkeat lämpötilat eivät vaurioita mitään levyjarrun osaa.
- Jarrupalojen vaihtaminen on yksinkertaista, eikä vaadi monimutkaisia säätöjä.
- Jarrujen jatkuva toimivuus taataan silloinkin, kun levy on kastunut sateella ajamisesta. Jarrutustehon palautuminen on erinomaista jarrupalojen äärimmäisen hyvän paineensietokyvyn ansiosta.
- Levyjarru toimii pehmeästi, koska kitkapinta on tehokkuudestaan huolimatta pieni.

Levyjarrujen huolto

Jarruneste:

Tarkista säännöllisesti jarrunesteen määrä. Lisää tarvittaessa DOT 4 -luokiteltua jarrunestettä, mutta älä koskaan sekoita erityyppisiä jarrunesteitä keskenään.

Älä paina jarruvipua jarrunestesäiliön korkin ollessa auki, tai jarrunestettä saattaa valua ulos. Syövyttävä jarruneste vaurioittaa maali- ja lasipintoja.

Varo päästämästä vettä jarrunesteeseen.

Suosittelemme jarrunesteen vaihtoa kahden vuoden välein, koska siihen imeytyy kosteutta.

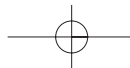

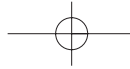

Skivbromsens egenskaper Vedligeholdelse af skivebremsen samt egenskaber

SE

Skivbromsens egenskaper

Skivbromsar jämfört med trumbromsar har följande egenskaper och fördelar:

- Värmeevakueringen från friktionsytorna är mycket effektiv eftersom skivorna snurrar i direktkontakt med luften. Av detta skäl har du alltid en stabil bromsförmåga, även när bromsen används ofta i höga hastigheter. Annorlunda uttryckt är risken för överhettning mycket mindre.
- Ingen del av skivbromsen är utsatt för någon form av deformation pga. höga temperaturer.
- Byte av bromsbeläggen är enkelt och kräver inga komplicerade justeringar.
- Du kan vara säker på en stabil bromsverkan eftersom även när skivan är våt, som vid körning i regn, är bromskraftens förmåga utmärkt till följd av det extrema trycket som bromsbeläggen utövar.
- Den har en lätt beröring eftersom den bara har en liten, men tillräcklig, friktionsyta.

Skivbromsarnas underhåll

Bromsvätska:

Kontrollera regelbundet nivån i behållaren med bromsvätska: Fyll på om nödvändigt med hydraulvätska DOT 4, och blanda aldrig olika typer av vätskor.

Tryck aldrig på bromsen när kärlet är öppet, eftersom vätskan då kan rinna ut och förstöra målade ytor och glas.

Var uppmärksam på att aldrig blanda vatten med bromsvätska.

Till följd av absorption av fukt rekommenderas det att byta vätskan vartannat år.

DK

Skivebromsens egenskaber

Sammenlignet med tromlebremser, har skivebremser følgende egenskaber og fordele:

- Varmefordelingen fra overflademodstanden er meget effektiv, da skiverne drejer i direkte kontakt med luften. Derfor er bremsekapaciteten altid stabil, selv når bremsen anvendes gentagne gange ved høj fart. Med andre ord er risikoen for bremseudfald meget lavere.
- Ingen af skivebromsens dele bliver udsat for deformation som følge af høje temperaturer.
- Udskiiftning af bremseklodserne er enkelt og kræver ikke komplicerede justeringer.
- Bremsernes konstante anvendelse sikres, da bremsekraften er fortrinlig, selv når skiven er våd, når man kører i regnvej, pga. det høje tryk fra bremseklodserne.
- Skivebremsen har en jævn aktion, da den kun har ét lille, men tilstrækkeligt friktionsområde.

Vedligeholdelse af skivebremsen

Bremsevæske:

Check niveauet i bremsevæsketanken med jævne mellemrum. Fyld op, hvis det er nødvendigt, med DOT 4 hydraulisk væske: Bland ikke forskellige slags væske.

Når tanken er åben, må bremsen ikke trykkes ned, da dette kan medføre spild af væsken og gå ud over maling og glasoverflader.

Vær forsigtig med ikke at blande vand i bremsevæsken.

Det anbefales at udskifte væsken hvert andet år, pga. opslugning af væske.

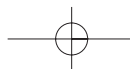



Levyjarrujen huolto - Ajovalo

FI

Taipuisat letkut ja liitokset:

Tarkista säännöllisesti jarruletkujen kuluneisuus sekä mahdolliset vuotavat liitokset.

Jarrupalat:

Jarrujen kirskiminen saattaa aiheutua kahdesta syystä:

1.- Jarru ei toimi asianmukaisesti.

2.- Jarrupalat ovat kuluneet. Paloissa on kulumisen ilmaisin, joka pitää kirskuvaa ääntä.

Kummassakin tapauksessa on suositeltavaa hakeutua valtuutetun DERBI-huoltokorjaamon pariin.

Jarrulevy:

Jarrulevyn pinnan on oltava puhdas ja öljytön. Käytä sen puhdistamiseen alkoholipohjaista puhdistusainetta ja pehmeää riepua.

Ajovalo

Ajovalopolttimon vaihtamiseksi irrota ajovalon kiinnikeruuvit ja polttimon kantaosa.

Polttimo irtoaa painamalla sitä sisään ja kiertämällä samalla vastapäivään.

Ajovalon korkeussäädöllä varmistetaan ajoturvallisuus yöllä sekä häikäisemisenesto vastaantuleville ajoneuvoille.

Ajovaloa säädetään kiristämällä tai löysäämällä ajovalon alla sijaitsevaa säätöruuvia.

Asenna valo siten, että valokiilan keskiosa kuljettajan istuessa satulassa 5 metrin etäisyydellä pystysuorasta seinästä osuu seinään samalla korkeudella kuin ajovalon keskiosa. Valokiilan keskiliinjan tulee toisin sanoen olla maanpinnan suuntainen.

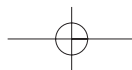
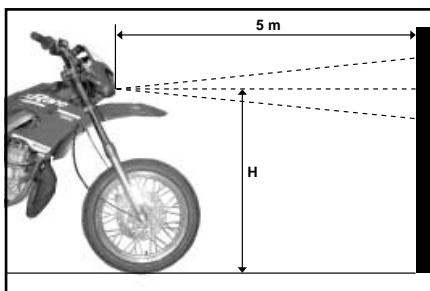

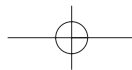

Underhåll av skivbromsar - Framlykta Vedligeholdelse af skivebremser - Forlygte

SE

Flexibla slangar och anslutningar

Kontrollera regelbundet att hydraulrören inte har skadats och att anslutningarna inte läcker.

Bromsbelägg:

När bromsen gnisslar, kan det bero på något av följande:

- 1.- Felaktig funktion hos bromsen.
- 2.- Utslitna belägg. Dessa är utrustade med ett system för att vara vid för högt slitage, vilket gör att de börjar gnissla när detta är fallet. Uppsök i båda fallen DERBIS OFFICIELLA SERVICESTÄLLEN.

Skivbroms:

Skivans yta skall vara fri från olja. Använd sprit och mjuk trasa för rengöring.

Framlykta

För att byta lampan, demontera infästningsgummina till lampans stöd och fjädern till lampsockeln.

För att ta ut den räcker det med att trycka den inåt och vrida åt vänster.

Lyktan bör vara inställd på rätt höjd för säker körning nattetid och inte blända mötande fordon. För att ställa in lyktan, räcker det med att lossa eller dra åt skruven för optisk fixering, som är belägen under lyktan och ställa lyktan så, att på ett avstånd av 5 meter från en lodrätt vägg, ljuskäglans centrum sammanfaller med lyktans centrumhöjd över marken, med mopeden nersänkt från stödet och föraren uppsutten. Annorlunda uttryckt, skall ljuskäglans axel vara parallell med marken.

DK

Bøjelige rør og led:

Check de bøjelige hydrauliske rør jævnlige for slid, og leddene for lækager.

Bremseklodser:

Når bremsene hviner, kan dette skyldes to ting:

1. Ukorrekt anvendelse af bremsen.
2. Slidte klodser. Disse har et system, til at advare om for meget slid, der i sidste ende får klodserne til at hvine.

I begge tilfælde, bør scooteren køres til et officielt DERBI-værksted.

Bremsekive:

Skivens overflade skal være oliefri. For at rengøre den, skal der anvendes alkohol og en blød klud.

Forlygte

For at skifte lygten skal skrueerne, der holder forlygterammen, og lygteholderfjederen løsnes.

For at fjerne pæren er det kun nødvendigt at presse den indad og dreje den mod venstre.

Forlygten skal være rigtigt indstillet til den korrekte højde for sikker nattekørsel, og for at undgå at blænde modgående trafik.

For at indstille forlygten skal man blot dreje optiksikringsskuren ind eller ud. Denne skrue sidder til venstre for instrumentbrættet som vist på figur 1. Placer forlygtens lyskegle, så midten af keglen er på samme højde som midten af forlygten, når denne lyser på en lodret mur på en afstand af fem meter. Motorcyklen skal have støttebenet slået op og have føreren siddende i normal køreposition. Dvs. at forlygtens kegle skal være parallelt med jorden.

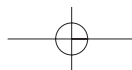
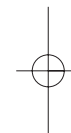

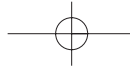

Rengaspaineet

Rengaspaineet kylmänä Kallt fyllningstryck Koldt dæktryk			
		Eturengas Framdäck Forhjul	Takarengas Bakdäck Baghjul
Vain kuljettaja	SEDA R X-TREME R DRD RACING R	1,0 Kg/cm ²	1,2 Kg/cm ²
		100 kPa	120 kPa
Endast förare	SEDA SM X-TREME SM DRD RACING SM	1,7 Kg/cm ²	2,0 Kg/cm ²
		170 kPa	200 kPa
Alene	BLACK DRD EDITION	1,7 Kg/cm ²	2,0 Kg/cm ²
		170 kPa	200 kPa
Kuljettaja ja matkustaja	SEDA R X-TREME R DRD RACING R	1,1 Kg/cm ²	1,3 Kg/cm ²
		110 kPa	130 kPa
med passagerare	SEDA SM X-TREME SM DRD RACING SM	1,8 Kg/cm ²	2,2 Kg/cm ²
		180 kPa	220 kPa
med passager	BLACK DRD EDITION	1,8 Kg/cm ²	2,1 Kg/cm ²
		180 kPa	210 kPa



Rengaspaineet

Tässä käyttöohjeessa suositelluista poikkeavat rengaspaineet saattavat vaikuttaa haitallisesti ajoneuvon ajo-ominaisuuksiin. Tämän vuoksi rengaspaineiden säännöllinen tarkistus ja säätö ovat paikallaan.

HUOMAA:

Rengaspaineet tarkistetaan ainoastaan renkaiden ollessa kylmät. Jos renkaat ovat lämmenneet, ilmaa lisätään vain siinä tapauksessa, että paineet ovat liian alhaiset.

Alipaineiset renkaat paitsi kuluvat ennalukaisesti, myös vaikuttavat haitallisesti mopon ajo-ominaisuuksiin.

Varmista, että rengaspaineet pysyvät oheisen taulukon säätämässä rajoissa.

 Alipaineiset renkaat lisäävät polttoaineenkulutusta, mikä on ympäristölle haitallista.

Huomio!

Huolehdiathan aina renkaiden hyvästä kunnosta, sillä kuluneet renkaat heikentävät ajo-ominaisuuksia ja saattavat aiheuttaa hallinnan menetyksen. Eturengas suositellaan vaihdettavaksi viimeistään sen urasyvyyden kuluttua alle 1,6 mm:iin. Renkaiden ennenaikaisen kulumisen estämiseksi suosittelemme seuraavaa:

- Käytä vain paineeltaan oikeaoppisesti säädettyjä renkaita.
- Aja pehmeästi välttäen rajuja kiihdytyksiä ja jarrutuksia.
- Vältä renkaiden osumista katukivetyksiin.

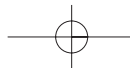

SE

Däckens lufttryck

Ett tryck som skiljer sig från vad som anges i denna sektion kan orsaka brister när fordonet framförs. Därför rekommenderas det varmt att ofta kontrollera och korrigera dessa tryck.

OBS:

Justeringen av däckens fyllningstryck skall göras endast när däcken är kalla. Om de är varma, skall justering av trycket bara göras när detta är för lågt.

För lågt tryck i däcken påskyndar inte bara slitaget av däck, utan påverkar även avsevärt mopedens stabilitet. Försäkra dig om att trycket i däcken ligger inom gränserna som specificerats i uppställningen.

☸ Ett däck med ett för lågt tryck ökar bränsleförbrukningen, vilket får onödigt negativa miljökonsekvenser.

Se upp!

Eftersträva alltid att köra med däck i bra skick, eftersom om du gör det med alldeles för slitna däck, minskar körstabiliteten vilket kan leda till att du förlorar kontrollen. Det rekommenderas att byta framdäck när spårdjupet är 1,6 mm eller mindre. För att undvika onödigt slitage på däcken, rekommenderas:

- Ha alltid rätt fyllningstryck i däcken.
- Kör lugnt och undvik häftiga accelerationer och inbromsningar.
- Försök att inte komma åt trottoarkanterna med hjulen.

DK

Dæktryk

Hvis dæktrykket afviger fra det, der angives i dette afsnit, kan køretøjets opførsel blive påvirket. Det anbefales derfor stærkt, at checke og korrigere dette tryk med jævne mellemrum.

BEMÆRK:

Trykket må kun korrigeres, når dækkene er kolde. Hvis de er varme, må trykket kun ændres, hvis det er for lavt.

Utilstrækkeligt dæktryk øger ikke kun hastigheden hvormed dækkene slides, men påvirker også alvorligt scooterens stabilitet.

Vær sikker på, at dæktrykket er inden for de grænser, der specificeres i tabellen

☸ For lavt dæktryk øger benzinforbruget og øger derfor også forureningsniveauet unødigt.

Forsigtig!

Sørg altid for at køre med dæk i god stand, da slidte dæk reducerer stabiliteten og kan føre til manglende kontrol.

Det anbefales at skifte fordækket når tråddybden er 1,6 mm eller mindre. For at undgå unødigt slid på dækkene, anbefales det:

- altid at holde det korrekte dæktryk.
- at køre jævnt og undgå pludselig acceleration og opbremsning.
- ikke at gnide dækket mod kantstenen.

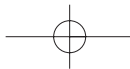

Jäähdytysneste

FI

Jäähdytysneste

Jäähdytysneste on tarkistettava moottorin ollessa kylmä, aina 1000 km:n välein tai pitkän ajomatkan jälkeen. Jäähdytysnesteen määrä sijoituu 60-70%:n välille paisuntasäiliön tilavuudesta. Mikäli säiliössä on ylä- ja alarajamerkit, on jäähdytysnesteen aina sijoitettava ylärajan tuntumaan.

Avaa jäähdytysnestettä vaihtaessasi paisuntasäiliön korkki ja irrota paisuntasäiliöstä vesipumppuun johtava letku, ja anna sitten kaiken nesteen valua ulos.

Kiinnitä letku takaisin paikoilleen ja täytä säiliö jäähdytysnesteellä, jonka jäätympiste on -30°C, mopon vasemmalla puolella etukannen alla sijaitsevan paisuntasäiliön korkin kautta. Varmista, että säiliö täyttyy 60-70% täydestä tilavuudestaan. Tarkista ylämerkin sisältävän säiliön tapauksessa, ettei jäähdytysnesteen määrä ylitä ylärajaa, jottei liiallinen jäähdytysneste vouda korkin kautta ulos ajoneuvoa käytettäessä.

Jäähdytysjärjestelmän tilavuus on 1100 c.c.

HUOMAA:

- Tarkista letkujen kunto.
 - Mikäli jäähdytysnesteen merkkivalo syttyy mopoa käytettäessä, pysäytä moottori ja odota jäähdytysnesteen viilenemistä. Tarkista tämän jälkeen jäähdytysnesteen määrä ja lisää sitä tarvittaessa. Älä koskaan avaa paisuntasäiliön korkkia jäähdytysnesteen ollessa kuumaa.
 - Jäähdytysnestettä lisätään vain moottorin ollessa kylmä.
- Huolto- ja voitelutaulukko

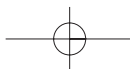

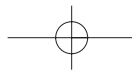

Kontroll av kylarv tska K lev skekontrol Kontroll av kylarv tska

SE

Kontroll av kylarv tska

Var 1000 km, eller efter l ngre resor, b r niv n p  kylarv tskan kontrolleras med kall motor, och den b r ligga p  60-70 % av den maximala m ngden i expansionsk rlet. I beh llare med max- och min-indikering, m ste kylarv tskeniv n vara bel gen vid max-positionen.

F r att byta kylarv tskan, dra ur pluggen ur expansionsk rlet och lossa slangen som f renar den med vattenpumpen, och t m p  detta s tt ut all v tska.

Efter att ha  teranslutit slangen, fyll hela kretsen med kylarv tska med fryspunkt - 18  C genom mynningen p  expansionsk rlet, som sitter p  v nstra sidan av mopeden under framk pan, och var uppm rksam p  att k rlet fylls till 60-70 % av sin volym. I beh llare med indikering, se till att kylarv tskeniv n inte  verstiger den indikerade maxniv n. F r mycket v tska kan orsaka att denna l cker ut genom pluggen under k rning av fordonet.

Den ungef rliga volymen i kylkretsen  r 1100 ml.

OBS:

- Kontrollera slangarnas skick.
- Om temperaturindikatorn t nds under normal anv ndning av mopeden, stanna motorn och v nta tills kylarv tskan svalnat, och kontrollera sedan med kall motor, niv n p  kylarv tskan och fyll eventuellt p . Lossa aldrig pluggen till expansionsk rlet n r kylarv tskan  r varm.
- P fyllning av kylarv tska m ste g ras n r motorn  r kall.

DK

K lev skekontrol

Hver 1000 km, eller efter lange ture, b r man checke k lev sken, n r motoren er kold. Niveauet b r v re omkring 60 til 70% af tankens fulde kapacitet. Hvis tanken har maksimum og minimumsm rker, b r k lev sken v re ved maksimumm rket.

For at skifte k lev sken skal k lev sketankens filterd ksel fjernes, og slangen, der forbinder tanken med vandpumpen, skal frakobles. Al v ske skal t mmes ud.

Efter at have forbundet slangen igen skal systemet fyldes med frostsikret k lev ske med frysepunkt ved -18  C gennem d kselhullet p  k lev sketanken, der sidder p  venstre side af k ret jet, under forskallen. V r sikker p  at k lev sken n r op til de 60-70% af den fulde kapacitet. Hvis tanken er afm rket, skal det sikres, at k lev sken ikke n r h jere end maksimumm rket. Hvis der fyldes for meget k lev ske i, vil dette medf re, at v sken l kker gennem d kslet, n r k ret jet k rer. K lesystemets totale kapacitet er omkring 1100 cc.

BEM RK:

- Check r renes tilstand
- Hvis k lerlampen lyser op under normal brug af scooteren, skal motoren standses, og man m  vente p , at k lev sken k ler ned. N r motoren er kold, kan man s  checke k lev skeniveauet og fylde p , hvis det er n dvendigt. Fjern ALDRIG d kslet fra k lev sketanken, mens k lev sken stadig er varm.
- K lev sken skal fyldes p , imens motoren er kold.

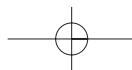

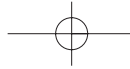

Huolto-ja voitelutaulukko

Jakso: kilometreissä tai kuukausissa

Period: denna period kan uttryckas i kilometer eller månader

Periode: Kilometer på tælleren eller måneder siden sidste check

	1000 km - 2 m	5.000 km - 12 m	10.000 km - 24 m	15.000 km - 36 m	20.000 km - 48 m	25.000 km - 60 m	1000 km - 2 m	5.000 km - 12 m	10.000 km - 24 m	15.000 km - 36 m	20.000 km - 48 m	25.000 km - 60 m
JÄÄHDYTYSNESTE KYLARVÄTSKA KØLEVÆSKE												
ILMANSUODATIN LUFTFILTER LUFTFILTER												
JÄÄHDYTIN/ ulkoinen puhdistus KYLARE/ yttre rengöring KØLER/ udvendig rengøring								2 VUODEN VÄLEIN VARTANNAT ÅR HVERT 2. ÅR				
MATKAMITTARIPAINIKE KM* ÅTERLEDNING VÄGMÄTARE* KILOMETERÆLLER NULSTILLING												
OHJAUSTANKO STYRE STYRETØJ												
JARRUVIVUT BROMSMEKANISM BREMSEHÄNDTAG												
JARRAPALAT BROMSBELÄGG BREMSEKLODSE												
JARRULETKUT BROMSLEDNINGAR BREMSESLANGER												
JÄÄHDYTYSNESTEEN MÄÄRÄ NIVÄ BROMSVÄTSKA BREMSEVÆSKE NIVEAU												
JARRUNESTE BROMSVÄTSKA BREMSEVÆSKE		2 VUODEN VÄLEIN VARTANNAT ÅR HVERT 2. ÅR										
TOISIOVETOKETJU TRANSMISSIONSKEDJA GEARKÆDE												
TOISIOVETOKETJU (kireys) TRANSMISSIONSKEDJA (spänning) GEARKÆDE (spænding)												
LUKOT SÄKERHETSSPÄRRAR SIKKERHEDSBLOKERINGER												
ETUHAARUKKA (öljy) FRAMFJÄDR. (hydraulolja) FORRESTE AFFJEDRING (hidraulisk olie)												

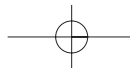

Tabell för underhåll och smörjning
 Vedligeholdelses- og smøringstabel

	1000 km - 2 m	5.000 km - 12 m	10.000 km - 24 m	15.000 km - 24 m	20.000 km - 36 m	25.000 km - 48 m	30.000 km - 60 m
TAKAISKUNVAIMENNIN BAKFJÄDR BAGESTE AFFJEDRING							
SÄHKÖJÄRJESTELMÄ JA AKKU (kunto) BATTERI OCH ELINST. (nivå) ELEKTR. INST. OG BATTERI (niveau)							
AJOVALO FRAMLYKTA FORLYGTE							
RENKAAT (kunto ja kuluneisuus) DÄCK (skick och slitage) DÆK (tilstand og slid)							
RENKAAT (pinnojen kireys) HJUL (ekerspänning) HJUL (egespænding)							
RENKAAT (paine) DÄCK (tryck) DÆK (tryk)							
ÖLJYNSUODATIN OLJEFILTER OLIEFILTER							
POLTTOAINE-JA ÖLJYLETKU BENSIN- OCH OLJELEDNINGAR BENZIN- OG OLIESLANGER							
AJO-OMINAISUUDET JA JARRUT PROV AV FORDON OCH BROMSNINGAR TEST AF KØRETØJ OG BREMSE							
MOOTTORIÖLJN MÄÄRÄ MOTOROLJA OLIE I BUNDKAR							
SYTYTYSTULPPA/ elektrodien kärkiväli TÄNDSTIFT / elektrodavstånd TÆNDRØR/ afstand ml. elektroder							
KAASUTIN FÖRGASARE KARBURATOR							
KYTKINVIPU KOPPLINGSMEKANISM KOBLINGSPEDAL							
SYLINTERI KANSINEEN (aukko) KUPPLINGSHEBEL TOPPLOCK OCH CYLINDER (avgasutlopp) CYLINDERHOVED OG CYLINDER (udstødning)							
MÄNTÄ KOMPLETT KOLV FULDT STEMPEL							



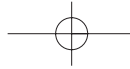

Puhdistus



Puhdistus

Moposi huoltaminen on helppoa. Mikáli noudatat tämän ohjekirjan neuvoja ja lisäksi puhdistat moposi säännöllisesti, varmistat entistä paremman suorituskyvyn.

- ÄLÄ KOSKAAN KÄYTÄ bensiiniä, öljyä tai vastaavia aineita maalattujen pintojen ja muovin puhdistukseen, vaan pyyhi ne pesusienellä ja kuivaa säämiskällä. Voit pintojen kuivuttua sivellä niille suojaukseen ja kiillotukseen tarkoitettuja autonhoitotuotteita villaisella kankaanpalalla, mutta vain moposi kiiltäviksi käsitellyissä osissa: mattapintaisiksi maalatut osat on syytä jättää kiillottamatta, hiomatta ja vahaamatta.
- Maalaamattomilla muovipinnoilla sekä alumiinirungossa ja -keinuhaarukassa on syytä välttää maalaamattomalle muoville haitallisia tuotteita, kuten bensiiniä, öljyä, liuottimia tai muita kyseisiin osiin soveltumattomia tuotteita.
- Maalattujen pintojen perusteelliseen puhdistukseen kannattaa käyttää mietoa saippuavettä likakerroksen pehmittämiseksi, minkä jälkeen pinnat huuhdellaan huolellisesti ja kuivataan säämiskällä. Puhdistuksen yhteydessä on vältettävä toistuvia liikkeitä kuten hankaamista, mikä saattaisi naarmuttaa pintaa.
- Huomautus: maalaamattomia muovipintoja ei pidä kiillottaa, hioa eikä vahata.
- Sateen yllätettyä ajoneuvo kannattaa puhdistaa ja kuivata välittömästi, sekä samalla voidella kaikki vaijerit.

☼ Valitse mahdollisimman ympäristöystävällisiä hoitoaineita. Älä hävitä niiden jätteitä talousjätteen seassa.

☼ Ympäristön kannalta mopo suositellaan pestäväksi vain tähän tarkoitukseen erityisesti varatuissa tiloissa. Joillakin alueilla ajoneuvon pesu on kiellettyä muualla kuin nimenomaisissa tiloissa.

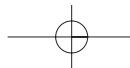

SE

Rengöring

Underhållet av mopeden är enkelt. Om du förutom att följa instruktionerna i denna manual, regelbundet rengör mopeden, blir dess prestanda ännu bättre.

- För emaljerade och plastiska ytor: ANVÄND ALDRIG bensin, olja etc. - gnugga med svamp och torka med sämskskinn. Man kan, när det torkat, stryka på ett glansmedel av samma typ som används för bilkarosser, med en ylletrasa. Bara på blanklackade detaljer; matlackade delar skall inte behandlas med glansmedel, polish eller vaxer.
- För plastytor som ej är lackade, chassi och rörliga aluminiumdelar, använd inte produkter som kan angripa den omålade plasten, som bensin, oljor eller någon typ av lösningsmedel eller annan för ändamålet ej avsedd produkt.
- För att effektivt tvätta målade ytor, använd vatten med neutral tvål och en mjuk svamp för att mjuka upp smutsen, skölj grundligt och torka med ett sämskskinn. Använd inte mekaniska arbetsmoment (som att borsta) på den omålade plasten eftersom det skadar ytan.
- Notis: Omålade plastdetaljer skall inte behandlas med glansmedel, polish eller vaxer.
- Om du blir överraskad av regn, rekommenderas det att rengöra och torka fordonet omedelbart och fetta in alla kablar.

☘ När du köper vårdande produkter bör du välja ekologiska sådana. Resterna av dessa får inte slängas med hushållssoporna.

☘ För miljöns skull bör mopeden bara tvättas på platser som är särskilt avsedda för detta. Tvättning av fordonet under andra förhållanden kan t.o.m. vara förbjudet i vissa områden.

DK

Rengøring

Den generelle rengøring af scooteren er enkel. Hvis man, ud over at følge instruktionerne i denne manual, også rengør køretøjet jævnligt, vil dets præstation blive endnu bedre.

- Man må ALDRIG bruge benzin, olie, etc. til at rengøre de lakerede og plasticbklædte overflader. Tør dem af med en svamp og tør dem med et vaskeskind. Når de er tørre, kan man smøre en voks til bilkarosserier på med en uldklud. Kun på malede dele med lakfinish, dele med en mat finish bør ikke behandles med poleremidler eller voks.
- For umalede plasticoverflader, stellet og drejeelementer af aluminium, må man ikke anvende produkter, der kan beskadige umalet plastic, såsom benzin, kerosin eller andre typer opløsningsmidler eller produkter, der ikke kan anvendes til dette formål.
- Til grundig vask af malede overflader bruges en blød svamp til påføring af vand og en neutral sæbe til at blødgøre snavs, og derefter skylles grundigt, hvorefter der tørres med et vaskeskind. Brug ikke nogen mekaniske rengøringsprocedurer (såsom polering) på umalet plastic: Dette vil beskadige overfladen.
- Bemærk: Umalede plasticdele bør ikke behandles med poleringsmidler eller voks.
- Hvis scooteren udsættes for regn, anbefales det at rengøre og tørre den omgående og smøre alle kabler

☘ Når man køber rengøringsmidler bør man vælge de, der udøver mindst mulig skade på miljøet. Smid aldrig resterne i husholdningssaffaldet.

☘ Scooteren bør, for miljøets skyld, kun rengøres på særligt indrettede steder. Det kan oveni købet, nogle steder, være ulovligt at rengøre et køretøj uden for sådanne steder.

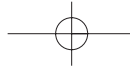

Puhdistus

FI

Ajoneuvon pesu

Pidä ajoneuvo puhtaana pesemällä se säännöllisesti.

Seuraavat tekijät saattavat heikentää ajoneuvon maalipintaa:

- Ajaminen meren läheisyydessä.
- Maalipintaan tarttuneet bitumitahrat, puiden mahla, lintujen jätökset ja kuolleet hyönteiset.
- Ajaminen höyryn, lian, pölyn ja kemiallisen jätteen saastuttamilla alueilla.
- Mopon pölyttyminen tai kuraantuminen.

Pese ajoneuvo mahdollisimman usein:

Pesua ei pitäisi tehdä suorassa auringonpaisteessa varsinkaan kesällä, eikä rungon ollessa lämmin, sillä saippua saattaa kuivua ennen huuhtelua ja siten vaurioittaa maalipintaa ja kromipintoja suojaavaa lakkaa.

Painepesurin käyttöä ei suositella. Pese mieluummin käsin.

VAROITUS

Pesuaineet saastuttavat pohjavettä. Ajoneuvojen pesu on suoritettava siihen tarkoitetuissa, asianmukaisella viemäröinnillä tai käytettyjen pesuaineiden kierrätysjärjestelmällä varustetuissa paikoissa.

Kromiosien pesu

Kromiosat on pestävä säännöllisesti miedolla pesuaineliuksella, lämpimällä vedellä ja pesusienellä. Pese koko runko mietoon pesuaineliukseen kastetulla sienellä lian poistamiseksi. Älä hankaa liian lujaa. Huuhtelee lämpimällä vedellä ja kuivaa. Varmista, että kaikki osat ovat täysin kuivia pesun jäljiltä kuivumisjälkien välttämiseksi.

VAROITUS

Älä käytä liuottimia, ohenteita, bensiiniä äläkä hankaavia puhdistusaineita, ettei kromiosien pinnoite vaurioidu.

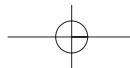

SE

Tvätt av fordonet

Håll fordonet rent och tvätta det regelbundet.

Följande fall kan orsaka försämringar i målningen på fordonet.

- När du kör i kustområden
- När det fastnat tjära, trädsav, fågelspillning och döda insekter.
- När du kör i områden där det finns mycket rök, smuts, damm och kemiska ämnen.
- När fordonet blivit kraftigt nedsmutsat av damm och lera. Tvätta fordonet snarast:

Tvättning bör aldrig göras under solljus, särskilt på sommaren när fordonet fortfarande är varmt, eftersom tvålen torkar innan sköljningen, vilket kan orsaka skador på målningen och den skyddande ytan på kromningen.

Det rekommenderas inte att automattvätta. Tvätta för hand.

VARNING

Rengöringsmedel förorenar vattnet. Tvätt av fordonet bör göras i områden utrustade för återvinning eller eliminering av rengöringsmedlen som används i tvätten.

Tvättning av kromade delar

Tvätta ofta med mild tvällösning, ljummet vatten och en svamp. Använd mild tvällösning och tvätta hela chassit med svamp för att få bort all smuts. Gnugga inte hårt. Skölj med ljummet vatten och torka. Försäkra dig om att delarna är helt torra efter rengöringen, för att undvika vattenfläckar.

VARNING

Använd inte lösningsmedel, förtunningsmedel, bensin eller starka rengöringsmedel som kan skada den skyddande yta.

DK

Rengøring af køretøjet

Hold køretøjet rent, og vask det jævnligt. De følgende betingelser kan have negativ effekt på lakeringen.

- Kørsel i kystområder.
- Påførsel af tjære, harpiks, fugleleekskremer og døde insekter.
- Kørsel i områder med meget røg, snavs, støv og kemisk indhold i luften.
- At lade køretøjet stå i meget snavset tilstand med støv og mudder.

Vask køretøjet hurtigst muligt:

Vask bør aldrig udføres i direkte sollys, især om sommeren, når karosseriet stadig er varmt, fordi sæben vil tørre, før den kan skylles af, og dette kan beskadige lakken og det beskyttende lag på de forkromede dele.

Det anbefales ikke at bruge automatiserede vaskemaskiner. Vask køretøjet i hånden.

ADVARSEL

Vaskemidler forurener grundvandet. Vask af køretøjer bør udføres i områder, der er særligt indrettet til at opsamle eller eliminere de vaskemidler, der bruges, når man vasker køretøjet.

Vask af forkromede dele

Vask jævnligt med en mild blanding af sæbespån, ved hjælp af en svamp og varmt vand. Anvend sæbespånene til at vaske hele stellet med en svamp, for at fjerne snavs. Gnid ikke hårdt. Skyl med varmt vand og tør. Vær sikker på, at komponenterne efter vask er helt tørre for at undgå vandpletter.

ADVARSEL

Anvend ikke opløsningsmidler, fortyndere, petroleum eller rengøringsmidler med slibeeffekt, da dette vil beskadige det beskyttende lag på de forkromede dele



Korroosiosuojaus - Pitkäaikaissäilytys käyttämättömänä

FI

Suojaavan lakkapinnan lisääminen

Lisää suojapinnoitetta heti, jos pinnoissa alkaa näkyä merkkejä syöpymisestä. Parhaan tuloksen saat käyttämällä pientä sivellintä ja ravistamalla lakkapulloa. Varmista pinnan olevan puhdas ja kuiva. Levitä lakkaa vaurioituneille kohdille. Jätä vaurioituneiden alueiden ympäristö käsittelemättä.

Vahaus

Maalattujen pintojen vahaus ylläpitää ajoneuvon alkuperäistä kiiltoa.

Pese aina mopo ennen vahausta.

Käytä korkealaatuista silikonivahaa, ja noudata huolellisesti valmistajan ohjeita.

Mopon pitkäaikaissäilytys käyttämättömänä

- Yleinen pesu ja kuivaus.
- Tyhjennä polttoainesäiliö, öljysäiliö ja jäähdytysnestesäiliö.
- Irrota sytytystylppä. Kaada sytytystulpan reiästä 10-15 ml voiteluöljyä. Pyöritä moottoria muutama kerta, jotta kaikki osat tulevat käsitellyiksi ja suojatuiksi.
- Tyhjennä moottoriöljy. Älä aseta korkkia paikoilleen, vaan peitä puhtaalla rievulla.
- Voitele kaikki metalliosat ruosteestoaineella: markkinoilla on useita tähän tarkoitukseen erinomaisesti soveltuvia suihkepulloja.
- Suojaa mopo muovipeitteellä, jottei se pölyttyisi.
- On suositeltavaa, etteivät renkaat kosketa maata säilytyksen aikana.

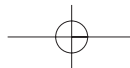

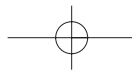

Skydd mot korrosion - Konservering vid långa inaktiva perioder. Rustbeskyttelse - Vedligeholdelse ved lange stilstandsperioder

SE

Bättringsapplicering av skyddsfernissa

Applicera skyddsfernissan genast när en skada uppstår för att denna inte ska korrodera. För att den ska fästa bättre, använd en liten pensel och skaka fernissan. Försäkra dig om att ytan är ren och torr. Applicera där skadan har uppstått. Applicera inte på ytan utanför där det saknas eller där det finns repor.

Vaxning.

Vaxning av målade delar behåller fordonets ursprungliga glans. Det skall alltid föregås av en tvättning.

Använd silikonvaxer av hög kvalitet och följ precis instruktionerna och anvisningarna från tillverkaren.

Konservering av mopeden under längre perioder av stillestånd.

- Rengöring allmänt och torkning.
- Töm tankar för bensin olja och kylarvätska.
- Ta bort tändstiftet. I dess öppning, håll i 10 - 15 ml antikorrosionsmedel. Få motorn att snurra så att allt blir impregnerat och skyddat.
- Töm ut motoroljan. Sätt inte fast tömningspluggen, utan en ren trasa i dess ställe.
- Fetta in alla metalldelar med antioxiderande fett; det finns idag på marknaden sprayer som är mycket lämpade för ett sådant skydd.
- Skydda mopeden med ett plastöverdrag för att undvika att dammbildning.
- Det rekommenderas att inte låta däcken vidröra marken.

DK

Opriskning af den beskyttende lak

Påfør beskyttende lak så snart enhver skade opdages, for at beskytte mod rust. For det bedste resultat skal man anvende en lille pensel og ryste lakken godt. Vær sikker på, at den overflade, du vil lakere, er ren og tør. Påfør kun lakken hvor der er opstået skade. Påfør ikke på det omkringliggende område, hvor lakken er væk eller er ridset.

Voks

Polering af malede dele vil vedligeholde køretøjets oprindelige skin.

Man bør kun påføre voks, efter at køretøjet er blevet vasket.

Anvend silikonevoks af god kvalitet, og følg producentens instruktioner og råd omhyggeligt.

Vedligeholdelse ved lang tids stilstand

- Rengør og tør scooteren.
- Tøm benzin-, olie- og kølevæsketanken.
- Fjern tændrøret. Fyld 10-15 ml rustbeskyttende olie på. Vend motoren om, så alle dens dele bliver dækket og beskyttet.
- Tøm motorolien ud. Sæt ikke bundproppen i igen: Stop hullet til med en ren klud.
- Smør alle metaldele med rustbeskyttende fedt: Der findes nu nogle udmærkede sprays på markedet til denne type beskyttelse.
- Beskyt scooteren med et plasticdækket, for at forhindre støvdannelse.
- Det anbefales, at dækkene ikke rører gulvet.

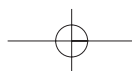
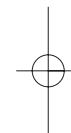

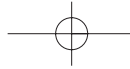

Ongelmia tien päällä

FI

Ongelmia tien päällä

Vikojen ilmeneminen tien päällä on epätodennäköistä, mikäli olet huoltanut ja käsitellyt mopoasi hyvin ja asianmukaisesti.

On kuitenkin mahdollista, että mopo joskus pysähtyy yllättäen, eikä enää suostu käynnistymään. Tällöin myös kuljettaja, jolla ei ole laajaa teknistä asiantuntemusta, voi tarkistaa seuraavat seikat, jotka useimmiten aiheuttavat ajoneuvon pysähtymiseen vaikka se ei olisi vaurioitunut.

Tarkista, että kaasuttimeen tulee polttoainetta.

Tarkista sytytystulpan kipinä

Irrota sytytystulppa mopon työkalulaatikon mukana tulevalla avaimella.

Irrotettuasi sytytystulppa varmista, ettei tulpassa näy karstaa tulpan elektrodien välissä.

Mikäli karsta on tukkinut tulpan, poista tukos veitsellä tai paperinpalalla. Asenna sytytystulppa jälleen paikoilleen ja käynnistä mopo.

Mikäli sytytystulpan elektrodi on öljyinen, vaihda sen tilalle uusi sytytystulppa (varatulppaa tulisi aina pitää mukana työkalulaatikossa).

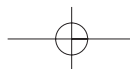

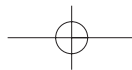

Störningar under färd Problemer ved kørsel

SE

Störningar under färd.

Det är inte troligt att störningar uppstår under färd om mopeden förvarats och skötts ordentligt.

Det kan dock inträffa att fordonet stannar abrupt och det går inte att sätta igång det igen. I detta fall kan den förare som inte har så stora mekaniska kunskaper kontrollera de två punkter som brukar vara anledningen till stopp utan att fordonet för den skull är defekt.

Kontrollera att flödet av bränsle från tanken till förgasaren är problemfritt.

Om bränslet rinner som det ska, kan föraren kontrollera om maskinen tänds ordentligt, det vill säga att nödvändig ström sänds genom högspänningskabeln, som är ansluten till tändstiftet, för att tändning ska uppstå mellan elektroderna i tändstiftet.

För att utföra denna kontroll, avmonterar du tändstiftet med hjälp av nyckeln som medföljer med mopedens verktygslåda för detta ändamål.

När tändstiftet tagits bort undersöker du om det finns kolpartiklar som samlats mellan elektroderna i tändstiftet. Om så är fallet, avlägsnar du dem med en kniv eller ett pappersark. Sätt tillbaka tändstiftet och starta mopeden.

Om du, när du tar bort tändstiftet, däremot ser att detta är oljigt, det vill säga, om det har ett lager olja som täcker elektroderna, bör tändstiftet bytas ut mot ett nytt (som du alltid bör ha i reserv i verktygslådan) och lämna in det andra för rengöring vid en verkstad.

DK

Problemer ved kørsel.

Det er usandsynligt, at scooteren går i stykker under kørslen, hvis den er velholdt og vedligeholdt.

Det kan dog ske, at køretøjet på et tidspunkt pludselig standser, og at det er umuligt at starte det igen. I dette tilfælde behøver en fører, der ikke har den store mekaniske viden, kun at checke to punkter, der er de normale årsager til motorstop, uden at køretøjet er defekt.

Check, at benzinen flyder fra tanken til karburatoren. Hvis dette er i orden, skal man se efter, at motoren har en god gnist - det vil sige, at højspændingskablet sender den nødvendige strøm til at skabe gnisten mellem elektrodene i tændrøret.

For at udføre dette check skal tændrøret fjernes ved at anvende en passende skrueøgle, der findes i scooterens værktøjskasse. Undersøg tændrøret, og se efter om der er kulrester mellem elektrodene. Hvis der er, skal disse fjernes med en kniv eller et stykke papir. Sæt tændrøret på plads igen, og start scooteren.

Hvis man omvendt, ved undersøgelse af tændrøret, ser, at det er fedtet, det vil sige med et lag olie, der dækker elektrodene, skal det udskiftes med et nyt tændrør (som man altid bør have i reserve i værktøjskassen), og det gamle skal rengøres på et værksted.

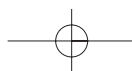

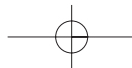

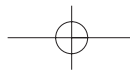

Tämän luvun seuraavilla sivuilla tarkastellaan teknisiä tietoja ja hakemistoa.

På följande sidor i detta kapitel beskrivs tekniska data, elscheman och innehållsförteckningen.

Dette kapitel indeholder scooterens tekniske specifikationer og manualens indholdsfortegnelse.

Luvun sisältö
Kapitlets innehåll
Kapitletes indholdsfortegnelse

Tekniset tiedot
Tekniska data
Tekniske egenskaber68

Sähkökaavio
Elschema
Elektrisk skema74

Hakemisto
Innehållsförteckning
Indholdsfortegnelse84



Tekniset tiedot
Specifikationer
Specifikationer

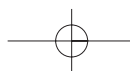

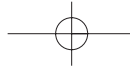

Tekniset tiedot

FI

Moottori

Sylinteriluku

Yksi alumiinisylinteri, jonka sisäpinta on nikkeliä/piikarbidiseosta

Toimintatapa: 2-tahti

Sylinterimitat: 39,86 x 40 mm

Iskutilavuus: 49 c.c.

Puristussuhde: 11,5:1

Pyörimissuunta: Magneetosta katsottuna vasemmalle

Jäähdytysjärjestelmä: Nestejäähdytys

Voitelujärjestelmä: Tuoreöljyvoitelu

Polttoaine: Lyijytön bensiini

Kaasutin

Tyyppi: Dell'Orto PHVA - 17,5 käsikäyttöinen rikastin

Dell'Orto PHVA - 17,5 (Black DRD Edition)

Kytkin

Tyyppi: Monilevykytkin, öljykylvyssä

Ensiöveto: Tarkkuushammaspyörin 21/78

Imujärjestelmä: Läppäventtiileillä suoraan kampikammioon

Vaihteisto

Vaihteiden määrä: kuusi

Valitsin: Valitsimessa haarukka ja rumpu, jotka toimivat ulkoisen valitsimen avulla.

Välitykset

I vaihde 11/34 IV vaihde 20/24

II vaihde 15/30 V vaihde 22/23

III vaihde 18/27 VI vaihde 23/22

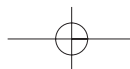

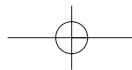

Tekniska data
Tekniske egenskaber

SE

Motor

Antal cylindrar

En aluminiumcylinder med innerbeläggning av nickel och kiselkarbid.

Arbetscykel: 2-takt.

Diameter slaglängd: 39,86 x 40 mm. Slagvolym: 49 cm³

Kompressionsförhållande: 11,5 : 1

Rotationsriktning: Till vänster på sidan för magnetsvånghjulet

Kylning av motor: Med fryskyddsmedel

Smörjningssystem: Bensin- och oljeblandning med smörjning via pump.

Bränsle: Blyfri bensin

Förgasare

Typ: Dell'Orto PHVA - 17,5 med manuell starter

Dell'Orto PHVA - 17,5 (Black DRD Edition)

Koppling

Typ: Flerskivig i oljebad.

Primär transmission: Med tandhjul. 21/78

Insugning: Direkt genom lameller till vevhuset.

Växellåda

Antal hastigheter: Sex

Väljare: växelgaffel och växeltrumma som aktiveras av extern växelväljare

Förhållanden

I växel 11/34 IV växel 20/24

II växel 15/30 V växel 22/23

III växel 18/27 VI växel 23/22

DK

Motor

Cylinderantal:

En aluminiumcylinder med foring af nikkel/silikone-karbid legering.

Cyklus: To-takt

Slaglængde/diameter: 39,86 x 40 mm

Cylinderkapacitet: 49 cc

Kompressionsforhold: 11,5:1

Rotationsretning: Mod uret, set fra magnetisk svinghjul.

Kølesystem: Kølevæske

Smøringssystem: Automatisk benzin/olie blanding og pumpe-smøring.

Brændstof: Blyfrit

Karburator

Type: Dell'Orto PHVA - 17,5 med manuel start

Dell'Orto PHVA - 17,5 (Black DRD Edition)

Kobling

Type: Flerplade, oliebad

Hovedgear: Med præcisionstandhjul, 21/78

Indsugning: Direkte fra bundkarret.

Gearkasse

Antal gear: Seks

Gearvælger: Vælger med gaffel og fordelertromle aktiveret med eksternt gearskitte.

Forhold:

1. gear 11/34 4. gear 20/24

2. gear 15/30 5. gear 22/23

3. gear 18/27 6. gear 23/22

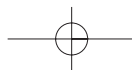

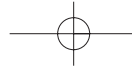

Tekniset tiedot



Toisiovalo

Tyyppi: Ketju, nousu 12,70 mm, rullien halkaisija 7,75 mm

Välilykset: 13/53 / 14/53 Black DRD Edition SM / 12/65 (Scandinavian)

Käynnistysjärjestelmä

Tyyppi: Käynnistyspoljin millä tahansa vaihteella

Sytytysjärjestelmä

Järjestelmä: Elektroninen 12V

Ennako: BTDC (Ennen yläkuoloa) 1,2 mm

Sytytystulppa: NGK B8ES

Valot

Ajovalo:

Polttimo 12 V 35/35 W (Senda X-Treme X-Race R/SM)

12V 25/25 W (Black DRD Edition)

12V 25/25 W (Senda DRD Racing)

Perävalo:

Jarru-/perävalo: 12 V 21/5 W (Senda X-Treme X-Race R/SM)

LED-valo (Black DRD Edition)

LED-valo (Senda DRD Racing)

Suuntavilkut: Polttimo 12 V 10 W

Runko

Runko: Delta-kotelotyyppinen

Etujousitus: Hydraulinen haarukka

Takajousitus: Keinuhaarukka, hydraulinen iskunvaimennin

Etujarru:

Hydraulinen levyjarru

Ø 240 mm Senda X-Treme X-Race R

Ø 260 mm Senda X-Treme X-Race SM

Ø 260 mm Senda DRD Racing R

Ø 300 mm Senda DRD Racing SM

2 x Ø 240 Black DRD Edition

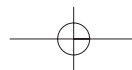

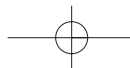

Tekniska data
Tekniske egenskaber

SE

Sekundär transmission

Typ: Kedja, med 12,70 mm. och rulldiameter 7,75 mm.
Förhållande: 13/53 / 14/53 Black DRD Edition SM / 12/65
(Scandinavian)

Startmotor

Typ: Spak, fotmanövrerad.

Tändning

System: Elektroniskt 12V. Tändförställning till TDC: 1,2 mm.
Tändstift: NGK B8ES

Belysning

Strålkastare fram:

Lampa 12 V 35/35 W (Senda X-Treme X-Race R/SM)
12V 25/25 W (Black DRD Edition)
12V 25/25 W (Senda DRD Racing)

Baklykta:

Signallampa/stop: 12 V 21/5 W (Senda X-Treme X-Race R/SM)
LEDS (Black DRD Edition)
LEDS (Senda DRD Racing)
Blinkers: lampa 12 V 10 W

Chassi

Chassi: Typ Delta Box.
Fjädring fram: hydraulisk gaffel
Fjädring bak: Swingarm med progressiv hydraulisk stötdämpare.
Bromsar fram:
Hydrauliska skivbromsar
Ø 240 mm Senda X-Treme X-Race R
Ø 260 mm Senda X-Treme X-Race SM
Ø 260 mm Senda DRD Racing R
Ø 300 mm Senda DRD Racing SM
2 x Ø 240 Black DRD Edition

DK

Kraftoverførsel

Type: Kæde, med 12,70 mm ledafstand og rulldiameter 7,75 mm.
Udveksling: 13/53 / 14/53 Black DRD Edition SM / 12/65
(Skandinavisk)

Starter

Type: Fodbetjent pedal

Tænding

System: Elektronisk 12V.
TDC-fortænding: 1,2 mm
Tændrør: NGK B8 ES

Lys

Forlygte:

12 V pære 35/35 W (Senda X-Treme X-Race R/SM)
12V 25/25 W (Black DRD Edition)
12V 25/25 W (Senda DRD Racing)

Baglygte:

Stop-/baglygte: 12 V 21/5 W (Senda X-Treme X-Race R/SM)
LEDS (Black DRD Edition)
LEDS (Senda DRD Racing)
Blinklys: 12 V-pære, 10 W

Stel

Stel: Type Delta Box
Forreste affjedring: Hydraulisk gaffel
Bageste affjedring: Drejearm med progressiv hydraulisk
støtdabsorbtion.
Forbremse:
Hydraulisk skivebremse
Ø 240 mm Senda X-Treme X-Race R
Ø 260 mm Senda X-Treme X-Race SM
Ø 260 mm Senda DRD Racing R
Ø 300 mm Senda DRD Racing SM
2 x Ø 240 Black DRD Edition

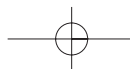

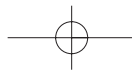

Tekniset tiedot

FI

Takajarru:

Hydraulinen levyjarru Ø 180 mm
Hydraulinen levyjarru Ø 220 mm Black DRD Edition
Hydraulinen levyjarru Ø 218 mm Senda DRD Racing

Eturengas:

80/90 x 21" Senda X-Treme X-Race R
100/80 x 17" Senda X-Treme X-Race SM
100/80 x 17" Black DRD Edition
90/90 x 21" Senda DRD Racing R
100/80 x 17" Senda DRD Racing SM

Takarengas:

110/80 x 18" Senda R
130/70 x 17" Senda SM
130/70 x 17" Black DRD Edition
110/80 x 18" Senda DRD Racing R
130/70 x 17" Senda DRD Racing SM

Polttoainesäiliö: Tilavuus 6,5 l / Varasäiliö 1,3 l

Öljysäiliö: Tilavuus 1 l / Varasäiliö 0,26 l

Mitat

Senda X-Treme X-Race

Kokonaispituus: 2030 mm - Akseliväli: 1355 mm

Kokonaisleveys (ohjaustangosta): 780 mm

Black DRD Edition

Kokonaispituus: 2050 mm - Akseliväli: 1400 mm

Kokonaisleveys (ohjaustangosta): 755 mm

Senda DRD Racing

Kokonaispituus: 2123 mm - Akseliväli: 1400 mm

Kokonaisleveys (ohjaustangosta): 870 mm

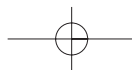

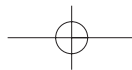

Tekniske data
Tekniske egenskaber

SE

Bromsar bak:

Hydrauliska skivbromsar Ø 180 mm.
Hydrauliska Ø 220 mm. Black DRD Edition
Hydrauliska Ø 218 mm. Senda DRD Racing

Framdäck:

80/90 x 21" Senda X-Treme X-Race R
100/80 x 17" Senda X-Treme X-Race SM
100/80 x 17" Black DRD Edition
90/90 x 21" Senda DRD Racing R
100/80 x 17" Senda DRD Racing SM

Bakdäck

110/80 x 18" Senda R
130/70 x 17" Senda SM.
130/70 x 17" Black DRD Edition
110/80 x 18" Senda DRD Racing R
130/70 x 17" Senda DRD Racing SM

Bränsletank: Kapacitet 6,5 l / Reserv 1,3 l.
Oljetank: Kapacitet 1 l / Reserv 0,25 l.

Mått

Senda X-Treme X-Race

Totallängd: 2 030 mm - Avstånd mellan axlar: 1 355 mm.
Bredd (styre): 780 mm.

Black DRD Edition

Totallängd: 2 050 mm. - Avstånd mellan axlar: 1 400 mm.
Bredd (styre): 755 mm.

Senda DRD Racing :

Totallängd: 2 123 mm. - Avstånd mellan axlar: 1 400 mm.
Bredd (styre): 870 mm.

DK

Bagbremse:

Skivebremse Hydraulisk Ø 180 mm.
Hydraulisk Ø 220 mm. Black DRD Edition
Hydraulisk Ø 218 mm. Senda DRD Racing

Fordæk:

80/90 x 21" Senda X-Treme X-Race R
100/80 x 17" Senda X-Treme X-Race SM
100/80 x 17" Black DRD Edition
90/90 x 21" Senda DRD Racing R
100/80 x 17" Senda DRD Racing SM

Bagdæk:

110/80 x 18" Senda R
130/70 x 17" Senda SM.
130/70 x 17" Black DRD Edition
110/80 x 18" Senda DRD Racing R
130/70 x 17" Senda DRD Racing SM

Benzintank: Volumen 6,5 L / Reserve 1,3 L
Olietank: Volumen 1 L / Reserve 0,25 l.

Mål

Senda X-Treme X-Race

Fuld længde: 2030 mm - Akselafstand: 1355 mm.
Bredde (styr): 780 mm.

Black DRD Edition

Fuld længde: 2.050 mm. - Akselafstand: 1.400 mm.
Bredde (styr): 755 mm.

Senda DRD Racing :

Fuld længde: 2.123 mm. - Akselafstand: 1.400 mm.
Bredde (styr): 870 mm.



Sähkökaavio • Elschema • Elektrisk skema



ELECTRICAL WIRING DIAGRAM

- 1 HEADLAMP ASSEMBLY
1A BULB 12V 35/35W
- 2 SPEEDOMETER
- 3 LIGHTING BULB 12V 1.2W
3A FUEL CONTROL PILOT LIGHT 12V 2W
3B TURN INDICATOR CONTROL PILOT LIGHT 12V 2W
3C HIGH BEAM CONTROL PILOT LIGHT 12V 1.2W
3D WATER TEMPERATURE CONTROL PILOT LIGHT 12V 2W
3E OIL RESERVE CONTROL PILOT LIGHT 12V 2W
- 4 CHECK CONTROL TIMER
- 5 IGNITION SWITCH
- 6 FRONT RIGHT - REAR LEFT TURN INDICATOR INDICATOR BULB 12V 10W
- 7 FRONT LEFT - REAR RIGHT TURN INDICATOR INDICATOR BULB 12V 10W
- 8 TURN INDICATORS CENTRAL CONTROL 12V 10/10W+REGULATOR 12V 60W DC
- 9 TAILLIGHT
TAIL/STOP BULB 12V 21/5W DIN
- 10 STOPLIGHT SWITCH
- 11 STOPLIGHT SWITCH
- 12 LIGHTS TURN INDICATORS AND HORN SWITCH
- 13 HORN
- 14 FUSE 4 Amp
- 15 WATER TEMPERATURE THERMOSTAT
- 16 FUEL LEVEL SENSOR
- 17 OIL LEVEL SENSOR
- 18 BATTERY 12V 4 AH
- 19 ELECTRONIC MAGNETO 12V 65W
- 20 IGNITION COIL
- 21 SPARK PLUG COVER
- 22 SPARK PLUG
- 23 THERMOCONTACT VENTILATOR
- 24 VENTILATOR
- 25 CARBURATOR HEATER KIT

→ (OPTIONAL)

FI	SE	DK	
Oranssi	Orange	Orange	O
Vihreä	Grön	Grøn	GR
Musta	Svart	Sort	B
Ruskea	Brun	Brun	BR
Valkoinen	Vit	Hvid	W
Harmaa	Grå	Grå	G
Keltainen	Gul	Gul	Y
Sininen	Blå	Bæå	BL
Punainen	Röd	Rød	R
Vaalean-punainen	Rosa	Lyserød	P
Sini-punainen	Violett	Lilla	VI

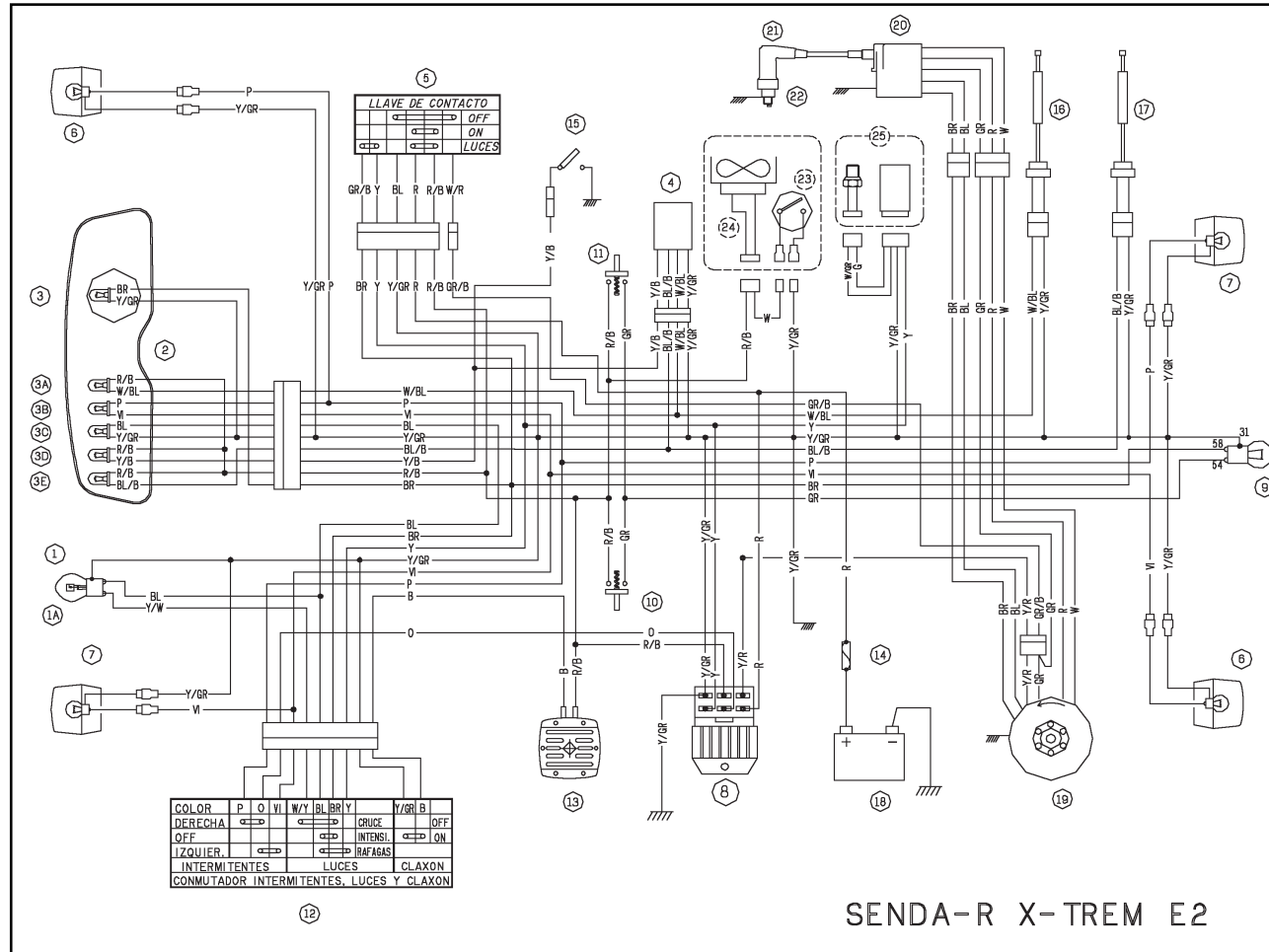

SENDA-R X-TREM E2

Sähkökaavio • Elschema • Elektrisk skema



ELECTRICAL WIRING DIAGRAM

- 1 HEADLAMP ASSEMBLY
1A BULB 12V 35/35W
- 2 SPEEDOMETER
- 3 LIGHTING BULB 12V 1.2W
3A FUEL CONTROL PILOT LIGHT 12V 2W
3B TURN INDICATOR CONTROL PILOT LIGHT 12V 2W
3C HIGH BEAM CONTROL PILOT LIGHT 12V 1.2W
3D WATER TEMPERATURE CONTROL PILOT LIGHT 12V 2W
3E OIL RESERVE CONTROL PILOT LIGHT 12V 2W
- 4 CHECK CONTROL TIMER
- 5 IGNITION SWITCH
- 6 FRONT RIGHT - REAR LEFT TURN INDICATOR
INDICATOR BULB 12V 10W
- 7 FRONT LEFT - REAR RIGHT TURN INDICATOR
INDICATOR BULB 12V 10W
- 8 TURN INDICATORS CENTRAL CONTROL 12V 10/10W+REGULATOR 12V 80W DC
- 9 TAILLIGHT
TAIL/STOP BULB 12V 21/5W DIN
- 10 STOPLIGHT SWITCH
- 11 STOPLIGHT SWITCH
- 12 LIGHTS TURN INDICATORS AND HORN SWITCH
- 13 HORN
- 14 FUSE 7.5 Amp
- 15 WATER TEMPERATURE THERMOSTAT
- 16 FUEL LEVEL SENSOR
- 17 OIL LEVEL SENSOR
- 18 BATTERY 12V 4 AH
- 19 ELECTRONIC MAGNETO 12V 65W
- 20 IGNITION COIL
- 21 SPARK PLUG COVER
- 22 SPARK PLUG
- 23 THERMOCONTACT VENTILATOR
- 24 VENTILATOR → (OPTIONAL)
- 25 CARBURATOR HEATER KIT

FI	SE	DK	
Oranssi	Orange	Orange	O
Vihreä	Grön	Grøn	GR
Musta	Svart	Sort	B
Ruskea	Brun	Brun	BR
Valkoinen	Vit	Hvid	W
Harmaa	Grå	Grå	G
Keltainen	Gul	Gul	Y
Sininen	Blå	Bæå	BL
Punainen	Röd	Rød	R
Vaalean-punainen	Rosa	Lyserød	P
Sini-punainen	Violett	Lilla	VI

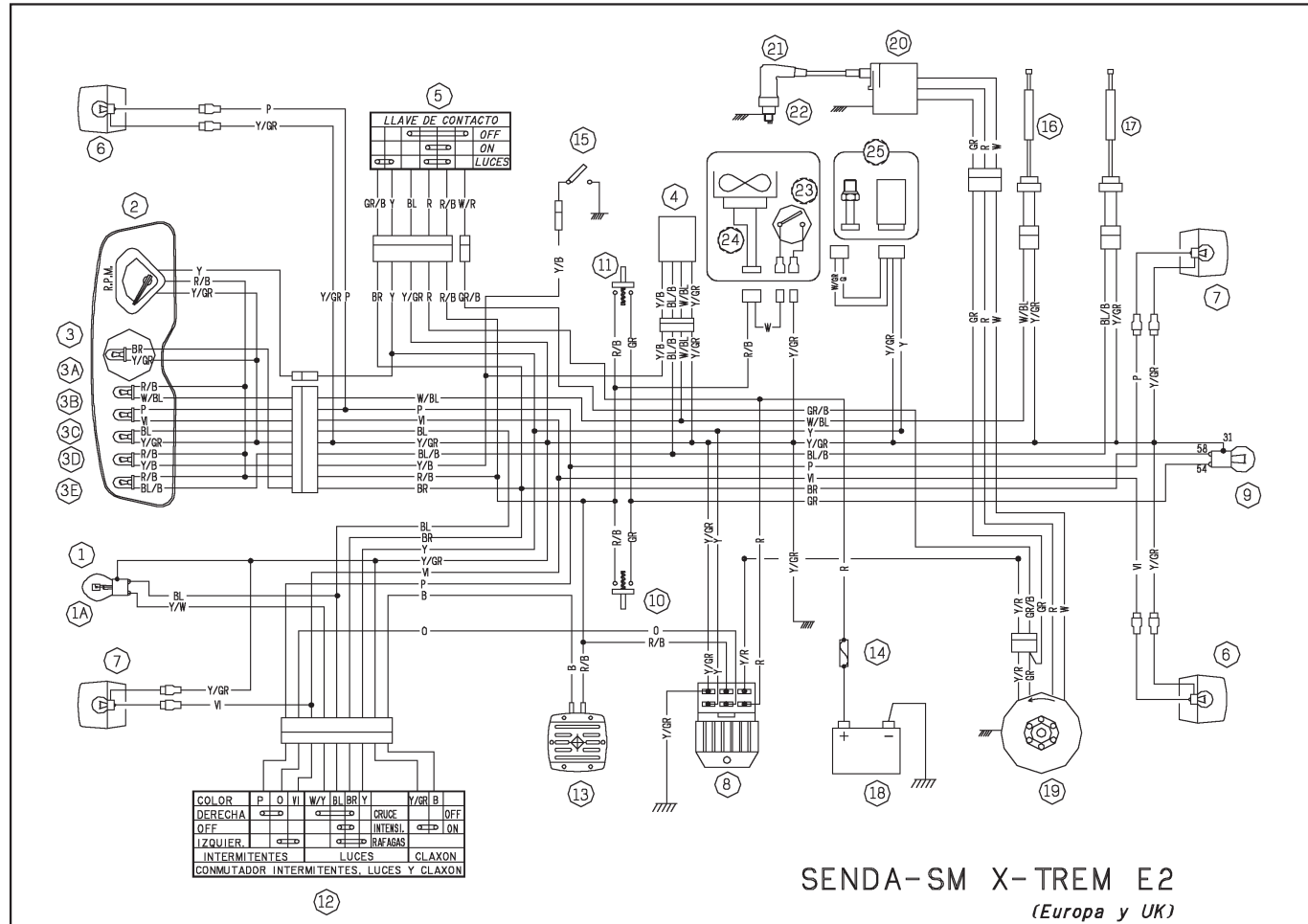

SENDA-SM X-TREM E2
(Europa y UK)

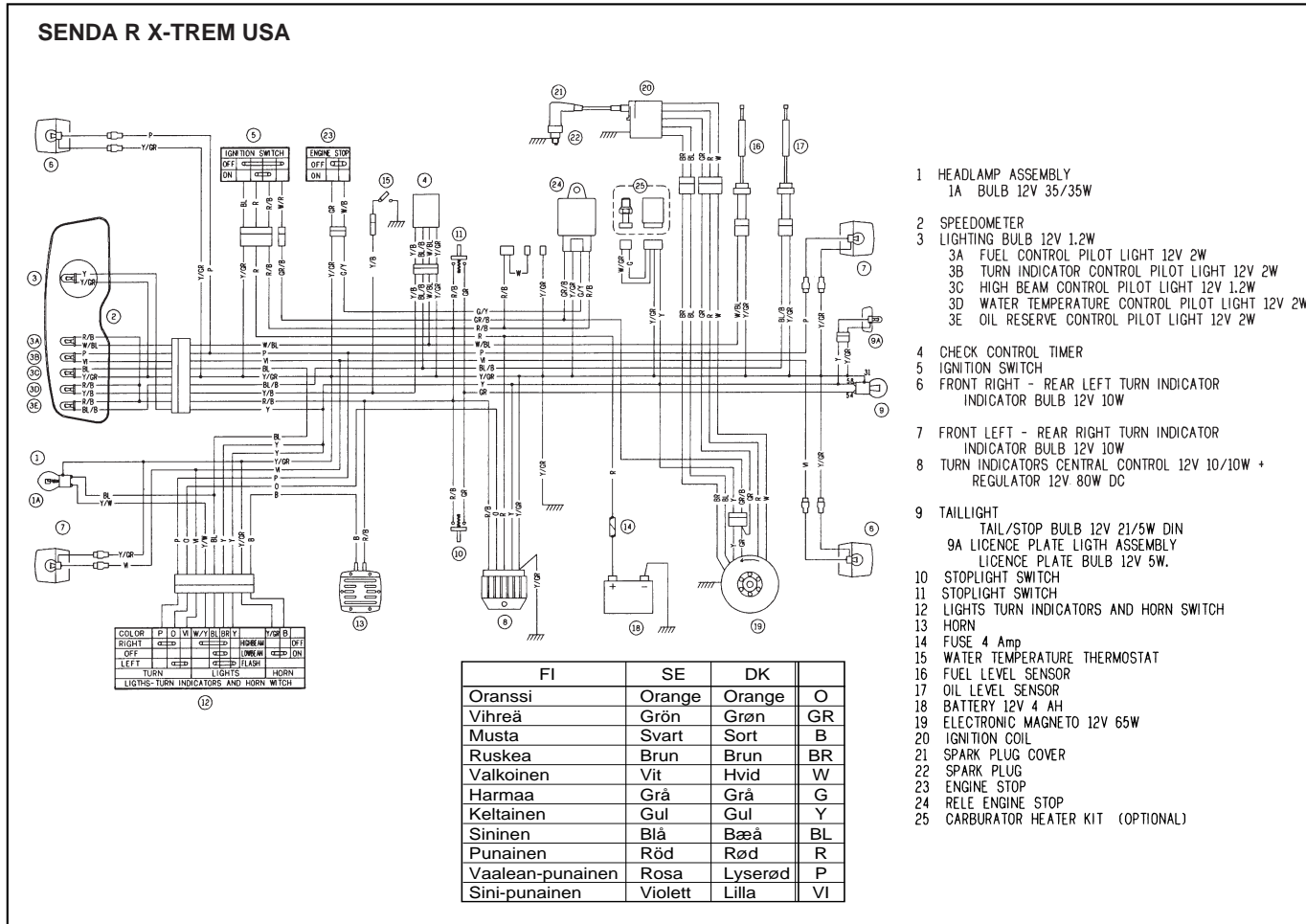

SENDA SM X-TREM USA

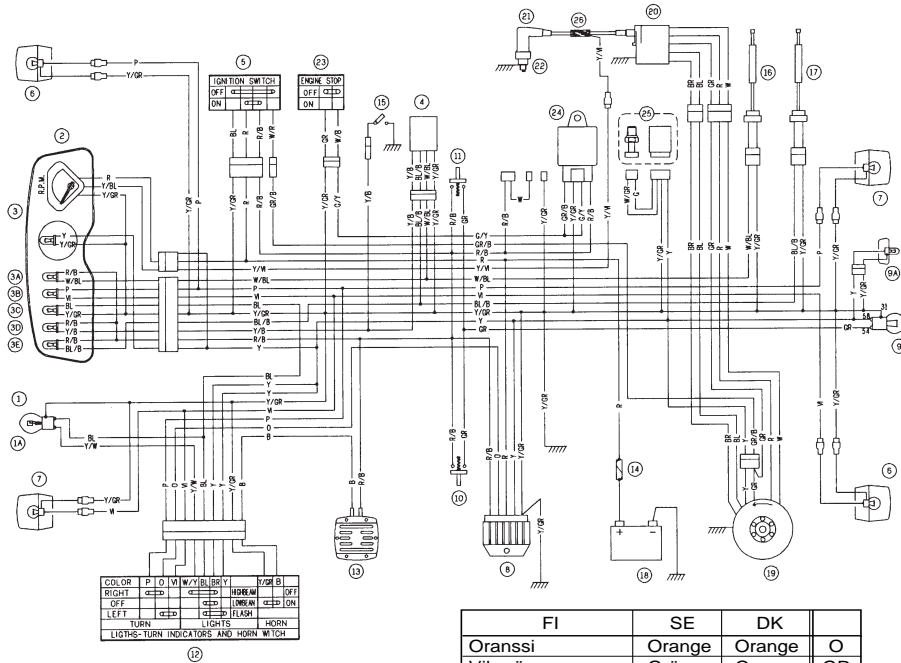

COL. OR	P	O	VI	W	GR	BL	BR	Y	GRN	BL
RIGHT	OFF	ON	IGN	STOP	STOP	STOP	STOP	STOP	STOP	STOP
LEFT	TURN	TURN	TURN	TURN	TURN	TURN	TURN	TURN	TURN	TURN
LIGHTS-TURN INDICATORS AND HORN SWITCH										

FI	SE	DK	
Oranssi	Orange	Orange	O
Vihreä	Grön	Grøn	GR
Musta	Svart	Sort	B
Ruskea	Brun	Brun	BR
Valkoinen	Vit	Hvid	W
Harmaa	Grå	Grå	G
Keltainen	Gul	Gul	Y
Sininen	Blå	Bæå	BL
Punainen	Röd	Rød	R
Vaalean-punainen	Rosa	Lyserød	P
Sini-punainen	Violett	Lilla	VI

- 1 HEADLAMP ASSEMBLY
1A BULB 12V 35/35W
- 2 SPEEDOMETER
- 3 LIGHTING BULB 12V 1.2W
3A FUEL CONTROL PILOT LIGHT 12V 2W
3B TURN INDICATOR CONTROL PILOT LIGHT 12V 2W
3C HIGH BEAM CONTROL PILOT LIGHT 12V 1.2W
3D WATER TEMPERATURE CONTROL PILOT LIGHT 12V 2W
3E OIL RESERVE CONTROL PILOT LIGHT 12V 2W
- 4 CHECK CONTROL TIMER
- 5 IGNITION SWITCH
- 6 FRONT RIGHT - REAR LEFT TURN INDICATOR INDICATOR BULB 12V 10W
- 7 FRONT LEFT - REAR RIGHT TURN INDICATOR INDICATOR BULB 12V 10W
- 8 TURN INDICATORS CENTRAL CONTROL 12V 10/10W + REGULATOR 12V 80W DC
- 9 TAILLIGHT
TAIL/STOP BULB 12V 21/5W DIN
9A LICENCE PLATE LIGH ASSEMBLY LICENCE PLATE BULB 12V 5W.
- 10 STOPLIGHT SWITCH
- 11 STOPLIGHT SWITCH
- 12 LIGHTS TURN INDICATORS AND HORN SWITCH
- 13 HORN
- 14 FUSE 4 Amp
- 15 WATER TEMPERATURE THERMOSTAT
- 16 FUEL LEVEL SENSOR
- 17 OIL LEVEL SENSOR
- 18 BATTERY 12V 4 AH
- 19 ELECTRONIC MAGNETO 12V 65W
- 20 IGNITION COIL
- 21 SPARK PLUG COVER
- 22 SPARK PLUG
- 23 ENGINE STOP
- 24 RELE ENGINE STOP
- 25 CARBURATOR HEATER KIT (OPTIONAL)
- 26 INDUCTIVE SENSOR RPM

Sähkökaavio • Elschema • Elektrisk skema

GB

ELECTRICAL WIRING DIAGRAM

- 1 HEADLAMP ASSEMBLY
- 1A BULB 12V 35/35W
- 2 SPEEDOMETER
- 3 UNIT DRIVE (HALL EFFECT)
- 4 CHECK CONTROL TIMER
- 5 IGNITION SWITCH
- 8 REGULATOR 12V AC-DC
- 9 TAILLIGHT
- LED
- 10 STOPLIGHT SWITCH
- 11 STOPLIGHT SWITCH
- 12 LIGHTS ENGINE STOP AND HORN SWITCH
- 13 HORN
- 14 FUSE 4 Amp
- 15 WATER TEMPERATURE THERMOSTAT
- 16 FUEL LEVEL SENSOR
- 17 OIL LEVEL SENSOR
- 18 BATTERY 12V 4 AH
- 19 ELECTRONIC MAGNETO 12V 85W
- 20 IGNITION COIL
- 21 SPARK PLUG COVER
- 22 SPARK PLUG
- 23 THERMOCONTACT VENTILATOR
- 24 VENTILATOR → (OPTIONAL)
- 25 CARBURATOR HEATER KIT

FI	SE	DK	
Oranssi	Orange	Orange	O
Vihreä	Grön	Grøn	GR
Musta	Svart	Sort	B
Ruskea	Brun	Brun	BR
Valkoinen	Vit	Hvid	W
Harmaa	Grå	Grå	G
Keltainen	Gul	Gul	Y
Sininen	Blå	Bæå	BL
Punainen	Röd	Rød	R
Vaalean-punainen	Rosa	Lyserød	P
Sini-punainen	Violett	Lilla	VI

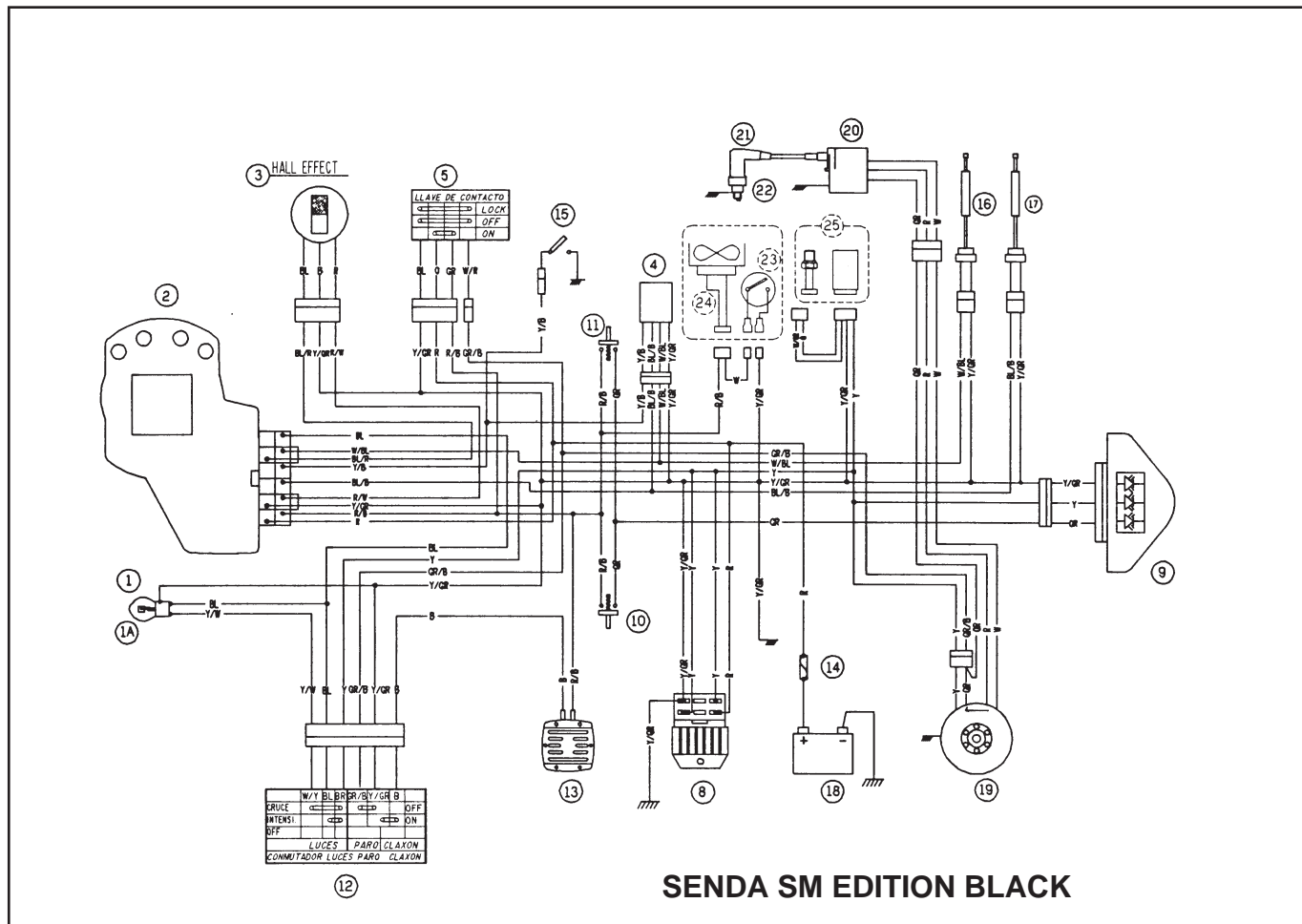

Sähkokaavio • Elschema • Elektrisk skema



ELECTRICAL WIRING DIAGRAM

- 1 HEADLAMP ASSEMBLY
1A BULB 12V 35/35W
- 2 SPEEDOMETER
- 3 UNIT DRIVE (HALL EFFECT)
- 4 CHECK CONTROL TIMER
- 5 IGNITION SWITCH

- 6 FRONT RIGHT-REAR LEFT TURN INDICATOR
INDICATOR BULB 12V 10W
- 7 FRONT LEFT-REAR RIGHT TURN INDICATOR
INDICATOR BULB 12V 10W

- 8 REGULATOR 12V AC-DC
- 9 TAILLIGHT
LED
- 10 STOPLIGHT SWITCH
- 11 STOPLIGHT SWITCH
- 12 LIGHTS ENGINE STOP AND HORN SWITCH
- 13 HORN
- 14 FUSE 4 Amp
- 15 WATER TEMPERATURE THERMOSTAT
- 16 FUEL LEVEL SENSOR
- 17 OIL LEVEL SENSOR
- 18 BATTERY 12V 4 AH
- 19 ELECTRONIC MAGNETO 12V 85V
- 20 IGNITION COIL
- 21 SPARK PLUG COVER
- 22 SPARK PLUG
- 23 THERMOCONTACT VENTILATOR → [OPTIONAL]
- 24 VENTILATOR
- 25 CARBURATOR HEATER KIT

FI	SE	DK	
Oranssi	Orange	Orange	O
Vihreä	Grön	Grøn	GR
Musta	Svart	Sort	B
Ruskea	Brun	Brun	BR
Valkoinen	Vit	Hvid	W
Harmaa	Grå	Grå	G
Keltainen	Gul	Gul	Y
Sininen	Blå	Bæå	BL
Punainen	Röd	Rød	R
Vaalean-punainen	Rosa	Lyserød	P
Sini-punainen	Violett	Lilla	VI

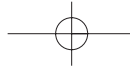

Hakemisto

FI

Henkilötiedot	4
Tunnistustiedot.....	6
Avaimet	6
Mittaristo ja hallintalaitteet.....	10
Mittaristo	10
Valot, äänitorvi ja pysäytys	16
Virtalukko	16
Etujarrukahva.....	18
Kaasukahva	18
Kytkinvipu.....	18
Takajarrupoljin	20
Käynnistyspoljin	20
Vaihdepoljin	22
Rikastin	22
Satula.....	24
Polttoainesäiliö.....	24
Öljysäiliö	24
Käynnistys, ajaminen	27
Käynnistysohjeet.....	28
Ajaminen	30
Sisäänajo	30
Vihjeitä	32
Huolto.....	34

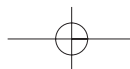

Inneh llsf rteckning
Indholdsfortegnelse**SE**

Personligauppgifter	4
Identifikationer	6
Nycklar	6
Instrument och kontroller	10
Instrumentpanel	10
Ljus, signalhorn och avst�ngning	16
T�ndl�s	16
Frambromshandtag	18
Gasreglage	18
Kopplingshandtag	18
Pedal f�r bakbroms	20
Kickstart	20
V�xelspak	22
Choke	22
Sadel	24
Br�nsletank	24
Oljetank	24
Start, k�rning och ink�rning	27
Start av motorn	28
K�rning	30
Ink�rning	30
Tips	32
Underh�ll	34
Batteri	36
Separat sm�rjning	38
Luftfilter	40
F�rgasare	42
T�ndstift	42
Sm�rjning och infettning	44
Regleringar	46
Skivbromsens egenskaper	48

DK

Personlige oplysninger	4
Identifikation	6
N�gle	6
Instrumenter	10
Instrumentbr�et	10
Lys, horn og stopknap	16
Startl�s	16
Forbremse h�ndtag	18
Speeder	18
Koblingsh�ndtag	18
Bagbremse pedal	20
Kickstarter	20
Gearskiftepedal	22
Choker	22
Sadel	24
Benzintank	24
Olietank	24
Start, k�rsel	27
Instruktioner for opstart	28
K�rsel	30
Indk�ring	30
Tips	32
Vedligeholdelse	34
Batteri	36
Separat sm�ring	38
Luftfilter	40
Karburator	42
T�endr�r	42
Sm�ring	44
Indstillinger	46
Skivebromsens karakteristik	48

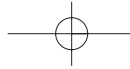

Índice

FI

Akku	36
Tuorevoitelu	38
Ilmansuodatin.....	40
Kaasutin	42
Sytytystulppa.....	42
Voitelu ja rasvaus.....	44
Säädöt.....	46
Levyjarrun ominaisuuksia.	48
Jarrujen huolto.	50
Ajovalo.	50
Rengaspaineet.....	52
Jäähdytysneste.....	54
Huoltotaulukko.	56
Puhdistus.	58
Korroosiosuojaus.	62
Mopon pitkäaikaissäilytys käyttämättömänä	62
Ongelmia tien päällä.	64
Tekniset tiedot.....	67
Sähkökaavio.....	74

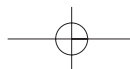

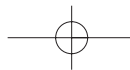

Innehållsförteckning
Indholdsfortegnelse

SE

Underhåll av skivbromsar	50
Framlykta	50
Däckens lufttryck	52
Kontroll av kylarvätska	54
Tabell för underhåll	56
Rengöring	58
Skydd mot korrosion	62
Konservering vid långa inaktiva perioder	62
Störningar under färd	64
Tekniska data	67
Elschema	74

DK

Bremsevedligeholdelse	50
Forlygte	50
Dæktryk	52
Kølevæskekontrol	54
Vedligeholdelseskema	56
Rengøring	58
Rustbeskyttelse	62
Vedligeholdelse ved længere tids stilstand	62
Problemer ved kørsel	64
Tekniske oplysninger	67
Elektrisk skema	74

